

Lil instrukciengoro vašo deletipe e Nacionalnikane strategiakoro vašo inkluzipe e Romengoro ani Republika Hrvatska

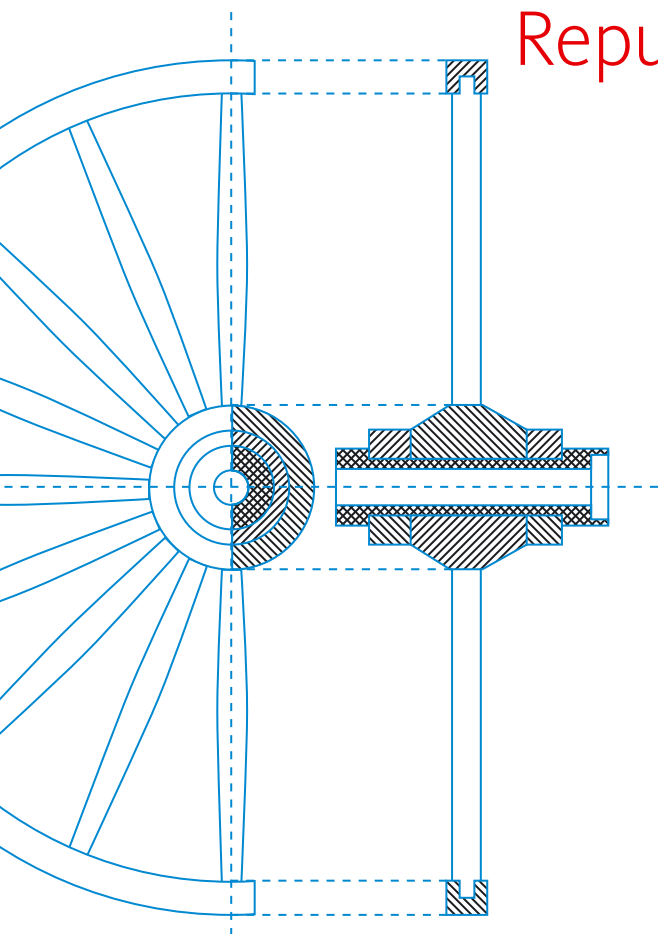

EUROPAKIRI UNIA



RAĐŽI E REPUBLIKA HRVATSKAKIRI
Ofiso vašo manuškikane čačipena thaj čačipena e nacionalnikane
e nacionalnikane minoritetengere



CENTAR ZA LJUDSKINE STUDIJE



IPA 2012

Pherdipe e anglošartengoro vašo integracia e Romengiri ki lokalno/regiakiri thaj nacionalnikani nivela. Akava proekto si finansirime katar Europakiri Unia thaj kofinansirime katar o Ofiso vašo manuškikane čačipena thaj čačipena e nacionalnikane minoritetengere ki Radži e Republika Hrvatskakiri

Lil instrukciengoro vašo
deletipe e Nacionalnikane
strategiakoro vašo
inkluzipe e Romengoro
ani Republika Hrvatska

ANAV E HANGOSKORO:

Priručnik za praćenje Nacionalne strategije za uključivanje Roma u Republici Hrvatskoj

NASLOV IZVORNIKA:

Priručnik za praćenje Nacionalne strategije za uključivanje Roma u Republici Hrvatskoj

IKALUTNO: Centro vaše šandikane studie

VAŠO IKALUTNO: Cvijeta Senta

REDAKTORIA: Sandra Benčić thaj Niko Vrdoljak

VAKHAJIPE: Ljatif Demir

GRAFIKANI FORMA THAJ KERIPE: kuna zlatica

PRINTO: Kerschoffset Zagreb d.o.o.

TIRAŽO: 200

Zagreb, žulaj 2018.

IZDAVAČ: Centar za mirovne studije

ZA IZDAVAČA: Cvijeta Senta

UREDNICI: Sandra Benčić i Niko Vrdoljak

PRIJEVOD: Ljatif Demir

GRAFIČKO OBLIKOVANJE I PRIPREMA: kuna zlatica

TISAK: Kerschoffset Zagreb d.o.o.

NAKLADA: 200 komada

Zagreb, srpanj 2018.

O CIP xramovin si resutno ano kompjuterikano katalogo ki Nacionalnikani thaj univerzitetikani biblioteka ano Zagrebo genjesa 001003559.

ISBN 978-953-7729-55-4

CIP zapis je dostupan u računalnome katalogu Nacionalne i sveučilišne knjižnice u Zagrebu pod brojem 001003559.

ISBN 978-953-7729-55-4



EUROPAKIRI UNIA



RAĐI E REPUBLIKA HRVATSKARI
Ofis vaše manušikane čačipena thaj čačipena
e nacionalnikane minoritetengere



CENTAR ZA MIROVNE STUDIJE



Akaja publikasi si kerdi katar finansiakoro dendo dumo e Europakere Uniakoro, ano pervazo e proektoskoro „Khediye thaj deletipe e bazakere evidentongoro vaši lačheder implementacia e Nacionalnikane strategiakoro e inkluziakoro e Romengiri“, savo so ovel kerdo sar kotor e programakoro “IPA 2012 Pheripe e anglošartongoro vaši integracia e Romengiri ki lokalno/regionalno nivelo thaj nacionalnikano nivelo.

Vašo saikeripe majbut si džovapime i khedin e deutnengiri Ecorys Hrvatska d.o.o. thaj Centro vaše šandikane studie thaj na sikavel pozipe e europakere Uniakoro thaj e Ofisoskoro vaše manuškane čačipena thaj čačipena e nacionalnikane minoritetengoro Ki Rađi e Republika Hrvatskakoro.

SAIKERIN

1/ ANGLOVAKERIPE str. 5

2/ SIKAVIPE E EVIDENTONGORO ANO SISTEMO E DELETIPASKORO VAŠO KERIPE E REALIZACIAKORO KI NACIONALNO STRATEGIA VAŠO INKLUZIPE E ROMENGO ANI REPUBLIKA HRVATSKA str. 17

Dikhipe ki NSUR.....	19
Dikhipe e karakteristikengoro e populaciakoro.....	19
Dikhipe e strategikane ranikengoro ki NSUR thaj e sikavdipa e sahne resipaskiri.....	20
Dikhipe ke ulavde resipa thaj sikavutne.....	21
Dikhipe e akciakere planoskoro.....	22
Struktura e akciakere planoskoro.....	23
Dikhipe e strategikane ranikengoro thaj lengere elementengoro vaše anonimno labarutne.....	24
Registriripe ano web čekatnipe.....	30
Dikhipe e strategikane ranikengoro thaj lengere elementengoro vaše registririme labarne.....	31
Dikhipe e akciakere planoskoro pale berša.....	34

3/ XRAMOVIPE E SAIKERINENGO THAJ E SIKAVUTNENGO VAŠE LABARNE str. 43

Realizacia e napiengoro ko akciakoro plano.....	44
Nevi realizacia e napiengiri.....	45
Xramovipe e molipangoro e sikavutnengoro.....	46
Xramovipe e financiakere pozasa phandle uzal i realizacia e napiengiri.....	48
Xulipe: aneksoja phandle e realizaciaksa e napiskoro.....	52
Dikhipe e aneksongoro phandle uzal e realizaciakere napia.....	52
Keripe e neve aneksoskoro phandle e realizaciasa e napiskoro.....	53
Lačharipe e aneksongoro.....	54
Khosipe e aneksoskoro priloga.....	56

4/ PHANDIPE E NAPISKORO (VAŠE LEGARUTNE)	str. 57
Phandipe e napiskoro	58
5/ EKSPORTO E EVIDENTONGORO KE NAPIA (VAŠE LEGARUTNE)	str. 61
Eksporto e evidentengoro e napiengoro	62
6/ DIKHIPE E RESNE NAPIENGO THAJ ČHIVDIPE E ANEKSONGO VAŠE KOLEGARUTNE	str. 65
Dikhipe e evidentengoro vašo realiziripe e napiengoro.....	66
Keripe e neve aneksoskoro e napiengoro katar i rig e Kolegarutneskiri	69
Lačharipe e aneksongoro katar i rig e Kolegarneskiri.....	72
Lačharipe e napiengoro katar i rig e Administratoreskiri vaj Kolegarneskiri	73
7/ DIKHIPE E PERVAZESKORO E EUROPAKERE UNIAKORO THAJ ČHIVDIPE E ANEKSONGO KO MOLIFE E TEMATIKANE RANIKIPASKORO	str. 75
Dikhipe e evidentengoro ano Pervazo ki EU	76
Čhivipe e neve aneksoskoro ko molife e tematikane ranikipaskoro.....	78
Lačharipe e aneksongoro.....	81
Khosipe e aneksoskoro	82
8/ LITERATURA	str. 83



Sahno resipe ki Nacionalnikani strategija vašo inkluzipe e Romengoro (NSUR) vašo periodo 2013.-2020¹ si te ovel kerdo „pošukar xali e Romengoro ani Republika Hrvatska e tiknjaripasa e butedimenzengere socio-ekonomikane xevipaskoro maškar i romani thaj aver populacia thaj ko harmonikano, putardo thaj transparentnikano čhand ka ovel kerdo inkluzipe e Romengoro ane sa e segmentia ko amalnipi thaj khedipe.“ I NSUR si harmonime e Pervazosa katar Europakiri Unia vašo nacionalno strategija e integraciakiri e Romengiri dži 2020 b. (Pervazo EU).² Lesa si planirime o saho resipe ani savo o maripe mamuj e diskriminaciakoro e Romengoro thaj o anglipe lengere socio-ekonomikane inkluzipaskoro save so si tang phandle.

O Pervazo EU si e resipasa te phandle e pučipa e Romengere ani euripakiri strategija vašo barjovipe Europa 2020. Kerdo si ano 2011 b., a palo leste si e rekomendacie e Konsiloskere e Europakere Uniakoro katar 2013 b. E pervazosa ovel akcentirime kaj i socialnikani thaj i ekonomikani integracia e Romengere si dujedromengoro proceso ano savo si trubutno te ovel involvirime so barder genj e manušengoro thaj zoraleder te phandel e Romeni. EU pervazo sar čekatno trubutnipe del o činavipe e magikane rotakoro e čorolipaskoro savo so si generaciencia. E anglederutne strategije thaj e napia ande si ano tikneder averdipe ano dživdipe e Romengoro, a korkori o napi bidiskriminaciakoro na sikavdas pes sar šukar maripe mamuj o ekskluzipe.

EU Pervazo thaj e Rekomendacie vašo barjovipe e nacionalnikane politikengoro e džženengoro ki EU save so lendar ikljojen, anen e resipa so si phandle e **amalnikane thaj ekonomikane integraciisa** ko so si temelnikane e ranikipa akale politikakere save si dende ano **sikljovipe, butikeripe, sastipe thaj socialnikano brakhipe vi kheripe**. O Pervazo anglodikhel thaj e napia ki horizontalnikani politika sar so si: antidiskriminacia, brakhipe e romane džuvljengoro thaj čhavengoro, tiknjaripe e čorolipaskoro prekale amalnikane deipa sar so si zuraldipe e Romengoro thaj Romnjengoro vašo leipe e aktivnikane rologoro vašo averdipe. E struktturnikane napia akale Rekomendaciengoro den akcento ko baripe e lokalno aktivipaskoro, buti e badanengiri vašo jekh proceduripe (juristipalo konsilipe, resipe dži xakoja), kontakt nukte vašo integracia, maškarthemutnikano keripe buti, a ulavde si vakerde o **barjovipe e metodologiakoro e deletipaskoro thaj molipaskoro**.

I NSUR, vašo periodo 2013-2020 b. ki Radži e Republika Hrvatskakiri andi si ano agor e 2012 b., džikaj o Akciakoro plano vašo realizacia ki NSUR vašo periodo 2013-2020 (AP NSUR) si ljeljardi ano šird e 2013 b.³

¹ Vlada Republike Hrvatske, *Nacionalna strategija za uključivanje Roma, za razdoblje od 2013. do 2020. godine*, Zagreb, studeni, 2012., <https://pravamanjina.gov.hr/UserDocsImages/arhiva/Nacionalna%20strategija%20za%20uključivanje%20Roma%20za%20razdoblje%20od%202013.%20-%202020.pdf> (27. 5. 2018.)

² European Commission, *An EU Framework for National Roma Integration Strategies up to 2020*, COM(2011) 173/4, Brussels, 2011, <https://eur-lex.europa.eu/legal-content/EN/TXT/PDF/?uri=CELEX:52011DC0173&from=EN> (21.5.2018.)

³ Vlada Republike Hrvatske, *Akcijski plan za provedbu Nacionalne strategije za uključivanje Roma, za razdoblje od 2013. do 2015. godine*, Zagreb, 2013.

AP NSUR ano čekatnipe deletinel i struktura katar NSUR, ko so isi duj strategikane ranikipa učharde thaj e ulavde čekatnipanca andre ko AP NSUR, a dende si thaj e džipherde čekatnipa telo anav „Anglipe e khedipangoro e statistikane evidentongoro“, so si specifikum e hrvatikane nacionalno strategiakoro ani relacia e avere strategienca e phuvengere dženengere, vakerel pe ani Evaluacia ki NSUR ani RH.⁴

Uzal adava, ano deletipe e realizaciakoro ko sahno operativnikano kotor katar NSUR, i Radži katar RH fundirindas thaj Komisia vašo deletipe e realizaciakoro ki NSUR vašo periodo 2013-2020 b., a i sahani koordinacia thaj deletipe e politikengoro thaj e aktivipangoro si dromarde ke Roma, ki nacionalno nivela, thaj si dendi e Ofisoske vaše manuškane čačipena thaj čačipena ke nacionalnikane minoritete (ULJPPNM) ki Radži ki Republika Hrvatska.

O ULJPPNM ano agor e 2014 b. thaj ano šird katar 2015 b. kerdas avralutni evaluacia e strategikane thaj realizaciakere dokumentoskoro. Sar so vakeren e auktorija, o sahno resipe thaj i evaluacia sas te „moljarel ane save napia i NSUR vašo periodo 2013-2020 b. thaj e AP ki NSUR 2013-2015 b. kerde ko inkluzipe e romengoro ani RH thaj/vaj ano savo napa ka šaj te den ko inkluzipe ano avutnipe.“⁵

E phandle lava e evaluaciakere si kaj, uzal i bari sama savi so ani NS thaj AP si dende e pučipange save so deletinen thaj evaluirinen, nanaj sahno sistemo vašo khedipe e evidentongoro so si ki relacia e kerde planirime napienca thaj realizaciasa e strategikane resarinengoro, ko so thaj i Komisia vašo deletipe thaj i Butjarni grupa nanaj aktivnikane inkluzime ko deletipe thaj evaluacia. Upral sa, nanaj len thaj dikhipe ke kerde napia thaj leskere rezultatia ki maškarutno, regionalnikano thaj lokalno nivelo. I evaluacia vakerel kaj si dikhlo disavo dujgodipe phandlo e khedipasa e etnikane disegrigirime evidentonca, thaj kaj isi nanipe ko funkcionalnikano sistemo e deletipaskoro ki sahani nivela, sar thaj konkretikano problemo ano tipo e bideipaskoro ko khedipe e etnikane disegrigirime evidentongoro, than vaše spekulacie adaleske kaj e institucije si poxari aktivnikane ani realizacia e Akciakere planoskoro numaj so si adava čipota.

Ano vaxt e realizaciakoro e evaluaciakoro 2015 b., o xali sas asavko so jekhutne ranika ko Akciakoro plano save so sas e evidente šajutne sa e napienge, sas o ranikipe „Sikljovipe“ thaj „Jekhajekhipe e programakoro e maškarthemutne standardenca thaj leljarde phandle lavenca ki ranik e manuškane thaj minoritetnikane xakongoro“. Ane nekobor ranika e evidente sas biresle vaše pobuter napia.

Adaleske jekh katar čekatne rekomendacie e evaluaciakoro (Rekomendacia 11) **definirinel e širdutne evidente** te šaj te osigurinel o napipe e anglipeaskoro ano realiziripe e resipangoro ko Akciakoro plano (a adalesa thaj Nacionalno strategija). Sar šajutno xango e cidutne evidentongoro vašo aktuelnikano plano, evaluaciakoro raportipe vakerel

4 Friedman, E., Horvat, M., *Evaluacijsko izvješće: Evaluacija Nacionalne strategije RH za uključivanje Roma*, Zagreb, Ured za ljudska prava i prava nacionalnih manjina, UNDP-Ured Hrvatska, 2015.

5 Friedman, E., Horvat, M., *Evaluacijsko izvješće: Evaluacija Nacionalne strategije RH za uključivanje Roma*, Zagreb, Ured za ljudska prava i prava nacionalnih manjina, UNDP-Ured Hrvatska, 2015.

kaj o xramovipe e populaciakoro katar 2011 b. thaj o regionalnikano rodljaripe UNDP/ Sundaleskiri banka/Europakiri komisija vaše Roma katar 2011 b.⁶

Adale resipasa o Ofiso vaše manušikane čačipena thaj čačipena e nacionalnikane minoritetengere ano 2016 b. ikaldas konkurso e programatar IPA 2012: „Khedipe thaj deletipe e vazakere evidentongoro vaši pošukar realizacia e Nacionalnikane strategiakoro vašo inkluzipe e Romengoro“. Ano proekto si kerdo thaj rodljaripe e resipasa definiripaskoro e cxidutne molipangoro (bazakere evidentongoro) vašo napipe e asaripaskoro ki NSUR thaj AP ki NSUR ko nacionalno, regionalno thaj lokalno nivelipe, definiripe e trubutnipangoro e Romengoro, sar thaj i pharipa ano inkluzipe e Romengoro ki lokalno/regionalno thaj nacionalno nivela. O rodljaripe sas kerdo katar anketipe ane **sa ko sa 1550 romane khera, xorikane intervjuia thaj fokus grupe** e Romenca, organizaciencia ko civilnikano amalipe thaj e institucie ane 12 županie ani Republika Hrvatska. Anketikane pučljaripe lele e indikatoria vaše deletipe e realizaciakoro ki NSUR vakerde ano ulavdo čekatnipe „Pervazo vašo deletipe e realizaciakoro“. E lele kvantitativnikane thaj kvalitativnikane evidente uče kvaliteteskere trubul te oven funda vašo keripe e neve Akciakere planoskoro, numaj thaj neve Strategiake vašo inkluzipe e Romengoro palo 2020 b. Trubul te ovel vakerdo vašo baro aktivipe vašo khedipe e bazakere evidentongoro vaši jekh katar e socialnikane majkišle grupe thaj o investiripe ano akava rodljaripe si jekh pionirikano astaripe ano rošankeripe e socio-ekonomikane šartengoro e dživdipaskoro e romengoro ani hrvatska. Jekh adjaar, akava čhand ko khedipe e bazakere evidentongoro vaše grupe savenge nanaj vaj na kheden pe (vašo nanipe e etnikane disegririme statistikane evidentongoro) misal si vaši šukar praktika vašo anglipe e deletipaskoro e baxtagoripaskoro e politikakoro premal e marginalizirime grupengoro.

RESIPE THAJ DELETIPE E PUTARDE POLITIKENGO RO

Ano konteksto e putarde politikengoro o termino „deletipe“ definirinel pe sar: „aktivipe ano sistematikano thaj kontinuirime khedipe, analiza thaj labaripe e informaciengoro ano resipe e vastaripaskoro e kontrolasa, identifikacijsa thaj e lelipasa e napiengoro ani realizacia e politikengoro thaj e normengoro“.

O resipe e deletipaskoro si te dikhel e našipa katar e dende butja thaj adalesa te šukarkerel i realizacia e relativnikane politikengoro thaj te lokharel o durederutno barjovipe e procesoskoro. O deletipe ovel kerdo ane sa e nivele e vastaripaskere, a o akcento ovel čhivdo ko: labarde resurse/investicie (monitoringo e ikljovipaskoro); planirime aktivipa thaj/vaj e realizaciakere procesongoro (deletipe e baxtagoripaskoro thaj o dikhipa e rezultatengoro. O monitoringo si intenzivnikano thaj dinamikano proceso e vastaripaskoro e programengoro thaj e proektoengoro, so rezultrinel e sistematikane keripasa e periodikane raportipaskoro vaše arakhipa, e molipangoro, phanglevanengoro thaj rekomendaciengoro vašo kerdo anglipe thaj e anglipa save so oven adžikerde katar i realizacia e programeskiri thaj proektoskiri. O deletipe e putarde

⁶ Ibid.

politikengoro ikerel proceso e menadžerikane činavdipaskoro ko temelo e kontinuirime thavdipe e informaciengoro. Majbari dendi buti e deletipaskiri e putarde politikengiri si o deletipe thaj o napipe e resarde resipangoro thaj lengere saripaskoro ano proceso e realizaciakoro. Sar rezultato akale deletipaskoro si šajutno o adaptiripe e čhandeskoro ke putarde politike. Bari rola ane lungovaxteskere politike thaj programe isi o kontinuirime deletipe savo so ovel kerdo ke nekobor faze. I realizacia sakone fazakoro šaj te ovel ko deletipe thaj molipe e aktivipangoro thaj rezultatengoro e angledrutne fazengoro. Ano konteksto e pučlipangoro, o termino „molipe“ definirineli pe sar: „molipe e putarde politikengoro thaj e programengoro ko temelo e lengere rezultatengoro, lengoro asaripe thaj trubutnipe, savo so iradinas te phera“.

O deletipe thaj molipe e putarde politikengoro si instrumentia vašo škar vastaripe ani realizacia e radžakoro ke sa e nivelia. Anglošarti vašo lengoro asaripe si kaj trubul te oven dikhle sar sistematikane kotor e procesoskoro e anipaskoro e činavdipangoro thaj vastaripe e saho ciklusesa, realizaciasa thaj evaluaciasa ke putarde politike.⁷

Tradicionalnikano, i faza implementaciakiri si faza savi so avel palo formuliripe thaj lejjaripe e bahanengoro ke putarde politike, a o monitoringo sas dendo ko deletipe e baxtagoreskoro vaj bibaxtagoreskoro palo formuliripe thaj o lejardipe e putarde politikakoro, numaj sas o minisipe ke duj faze; fazakere modelia ke putarde politike si kerdo e „putarde konceptualizaciasa savi so tiknjarel o riziko e implementaciakoro savoaj te ovel xuljardo ki dihotomia maškar baxtagor thaj bibaxtagor vaj ano realiziripe e čitrome resipangoro, numa thaj ko jekh dikhovel thaj o proceso, vaj pale e but činavdipa thaj e aktivipa ano realiziripe e činavdipangoro.“⁸ O pervazi e butetipongere vastaripaskoro (*multiple governance framework*) sar analitikano pervazo vašo labaripe ko sikljovipe e implementaciakoro e putarde politikengoro den Hill i Hupe.⁹ Adava pervazo e implementaciakoro dikhovel sar operativnikano vastaripe e procesoskoro e realiziripaskoro ko kolektivnikane dende irade thaj resipa e putarde politikengoro, save so phanden aktivipa ke verer sisteme, organizaciae thaj individualcia. Ko adava, o keripe e instrumentengoro thaj e pervazengoro vašo keripe buti ke formalnikane thaj biformalnikane akteria involvirime ani realizacia e politikengiri si kerdo sar kotor e vastaripaskoro ko ipolicy iproceso ki nivela e sistemeskiri.¹⁰

Ko temelo e dendipaskoro ikljovel kaj e akteria e deletipaskere e putarde politikengoro trubul te osigurinen kerdo phurtype maškar e faze e implementaciakoro thaj e faze e formulaciakoro- ko adava čhani e putarde politike te oven „dživdo instrumento“, a i realizacia e saho procesoskoro savo so temelinel pe ko deletipe e arakhipangoro thaj ki (re)formulacia e dende ikljovipangoro ke terminirime putarde politike. Adalesa ovel thaj kerdo o efekto e agilnipaskoro (*agility*) savo so si trubutno ke čačutne efektia thaj e ikljovipa e politikengoro ani relacia e resipangere grupenge thaj o sigutno averdipaskoro

⁷ Kresnaliyska, G., Monitoring of Public Policies - A Modern Tool of Good Governance, *American International Journal of Contemporary Research*, god.5, br. 5, 2015, str. 43-47.

⁸ Kekez Koštro, A., Što se misli pod implementacijom javnih politika?, *Političke analize*, 2015, br.13, str. 65-67.

⁹ Ibid.

¹⁰ Ibid.

trujalipe. Akava si majbaro andre ane pervazia e lungonevaxtengere politikengoro sr so si NSUR. O implementaciakoro pervazo katar ofto berša rodel adaptiripe e čitrome ikljovipange, averdipa e indikatorengoro e deletipangoro kana si šajutno o adaptiripe e napiengoro ke nevekerde trujalipa, trubutnipa thaj problemo e resutne grupengoro.

O sa vakerdo ka keras ko kerdipe ki NSUR, thaj dikhas kaj o resipe e deletipaskoro osigurinel i irame informacia vašo efektia e čitrome resipangoro thaj e adžikerde ikljovipangoro thaj i reformulacia lengiri, sar te šaj te džovapinel e čačutne averdipangoro ane resutne khedina. Akava majbut si phandlo e Akciakere planosa sar klidardo realizatornikano instrumento ko NSUR thaj e džovapime dokumentia ki regionalnikani thaj lokalnikani nivela. Katar adava sebepo, si kerdo rodljaripe e bazikane evidentongoro saven so trubul te dikhas sar jekh katar e xaletia vašo osiguripe e participativnikane deletipaskoro sa e participantengoro sar xaleto so del dikhipe ano širdutno xali thaj detektirinel e prioritetikane investicie ano lokalno, regionalno thaj nacionalno nivelo, ano resipe e osiguripaskoro e tiknjaripaskoro e socio-ekonomikane xevipaskoro maškar i romani thaj sahani populacia.

FUNDAVNE XALETIA ANO DELETIPE E PUTARDE POLITIKENGIRI

O deletipe e politikengoro sar so vakerel i Daniela Širinić ano Lil e instrukciengoro vašo deletipe e putarde politikengoro,

“xaljovel o molipe e asaripaskoro thaj baxtagoripaskoro e realiziripaskoro e komparaciasa e čačutne e logikane modelosa ki realizacia (logika e intervenciakiri). Temelosa katar e kriterie e baxtagoripaskere, e deletipasa savo so terminirinel o metripe maškar e dende resurse thaj e realizirime politikengoro, bizo te ovel dikhlo o saikeripe e lunge vaxteskoro resipaskoro e politikengoro, džikaj ke temelia e kriteriumeskere e baxtagoripaskoro e terminirinel o digro e resipaskoro dži e mangle učipa, bizo te oven dikhle e xardžime resursenca save so si labarde vašo pheripe e resipangoro vaj rezultatengoro. Džikaj o baxtagoripe kotorvale astarel thaj e molipaskere dendipa e politikengoro, ano dikhipe e deipaskoro e rezultatengoro e realizipaskoro e resipangoro, e napiengoro sade ano produktivnipe e politikengoro. E vakerde kriteriumia si komplementarnikane adaleske so astaren e ververikane dimenzie e keripaskoro e politikengoro, džikaj o asaripe e relaciengoro ko deletipe e ekonomipaskoro e procesongoro e realizaciakoro, o baxtagoripe si ko deletipe e asaripangoro e realizaciakoro. Ano adava dikhipe e politike šaj te oven asarutne thaj bibaxtagorale, vaj baxtagorale thaj biasarutne. Katar akava averdipe ikljoven thaj duj fundavne tipoja e deletipaskere, o deletipe bazirime ki realizacia vaj procesnikano deletipe savo so si dromardo ki analiza e xulitne resursengoro, realiziripe e instrumentengoro thaj e iklutne rezultatengoro thaj deletipe e asaripangoro savo so si dromarde ki analiza e putarde politikengoro ane relacie e operativnikane resaripangoro sakone instrumenteskoro”.¹¹

¹¹ Širinić, D., *Priručnik za praćenje javnih politika za organizacije civilnog društva*, Centar za mir, nenasilje i ljudska prava – Osijek, Osijek, 2016., str 27.

Fundavno anglošarti thaj rekomendacia vašo baxtagoralo deletipe ko keripe e **Planoskoro e deletipaskoro** si e putarde, napime, resle, relevantikane indikatorencia e baxtagoripaskere e realizaciakere savo so xaljovel duj tipoja indikatoria: cxidutne thaj resipaskere molipa. Mamuj katar o fakto kaj i NSUR anglodikhlja o ulavdo čekatnipe vašo čhani e realizaciakoro e Strategiakoro, voj na ikerdas e cxidutne evidente vaše vakerde tipoja e indikatoria; thaj adaleske sas trubutno te ovel kerdo o rodljaripe te šaj dži o agor te ovel dikhlo o identifikaciakoro cikluso thaj anglo o šird e programiripaskoro e averutne, definirime širdutne xaleskoro.

E resutne molipa, kvantitativnikane vaj kvalitativnikane si sikavde thaj trubul te oven redefinirime ano nevo Akciakoro plano thaj jekhajekh e cxidutne evidentonca.

O plano e deletipaskoro, numaj e sikavdipa, trubul sasar te involvirinel thaj analiza e paricipantengiri, lengere kapacitete thaj resurse trubutne vašo deletipe e ikljovipangoro ki NSUR, trubutnipa vaše džipherde zoraldipa vašo kodžovapipe vaši kvaliteta e khedime thaj analizirime evidentongoro. I analiza e paricipantengiri trubul rezultate thaj terminiripe e tipongoro e informaciengoro save so e disave pučle kheden/analizirinen ani relacia e lengere kapaciteta, džanipanca thaj resursenca. Ano agor, trubutno si thaj te ovel terminirime o nivelipe e raportiriaskoro vašo deletipe, e džovapime badanengere, definirinel e ververikane formate ko raportipe ani relacia adaleske kaske si dende thaj zuralkerde e elementia ko putardo sikavdipe e arakhipangoro ko deletipe ke lokalnikane, regionalnikane thaj nacionalnikane ververipa. Ko adava si but bare džanlipastar te ovel lelo ko dikhipe o nivelu ke jekhina e lokalno korkoriradžinakere ane kapacitetia vašo deletipe thaj raportipe vašo analiziripe e nanipangoro e kapacitetongoro ane tikne administrativnikane jekhina save trubul te kompenzirinen katar regionalnikano thaj nacionalnikano nivelipe.

Uzal o zoraldipe e euripikane thaj e nacionalnikane pervazengoro vaši integracia e Romengiri ani Europa thaj e sadane sektorikane (sikljovipe, butikeripe, sastipe, kheripe) thaj e horizontalnikane (antidiskriminacia, džuvlja, terne) teme, sama lel thaj o sistematikano realiziripe e džovapime napiengoro thaj aktivipangoro.¹² Uzal e aktivipa e Konsiloskoro e Europakoro¹³ thaj OESS-eskoro¹⁴ thaj e maškarthemutne iniciativengoro sar so si i Dekada vaši inkluzia e Romengiri 2005-2015, thaj EU phandlja pe ane procesia. Adjaar i EK, ano paluno beršeskoro bešipe ko **KOMUNIKACIA E KOMISIJKIRI E EUROPAKERE PARLAMENTO-SKIRI THAJ KONSILOSKIRI i Revizia e Pervazeskiri ki EU vaše nacionalnikane strategije e integraciengere e Romengere ano maškaripe e programakere periodoskoro**¹⁵ vakerel:

„o xali e Romengoro¹⁶ majbari nacionalno minoriteta ani Europa (trujal 10–12 milionia manuša), arakhlja pe ano 2011 b. ano maškaripe e politikane samakoro. Ano pervazo e ekonomikane krizakoro ulo sajijale o khuvipe e ekonomikane thaj amalnikane marginalizacisa thaj diskriminacisa e e Romengiri nanaj sade moralnikano durudžipe so si phandle e temelnikane baripeneca ki EU, numaj si thaj prekal trubutni ano ekonomikano dikhipa adaleske so šajdinel lungovaxteskoro labaripe sa e phure ekonomikane amalnipange. Sas sajijale kaj trubul te oven lele napia thaj ki nacionalnikani nivela ki EU. Thaj uzal so majangle e thema dženja si džovapime thaj kerde preparacisa vašo averdipe e situaciakoro ane peskere romane khedina. I Komisija (ano jekhipa e akharipasa katar Europakoro parlamento)¹⁷ dendas bahani ke neve reslikane instrumente ke politike ki europikani nivela: Pervazo EU vaše nacionalnikane strategije e integraciengere e Romengere.¹⁸

-
- ¹² Sasar, uzal o raportipe ki europikani nivela, i Republika Hrvatska del thaj but raportia e badanenge ko UN ane save roden pe detalnikane evidente vaše preperutne e majkišle grupengoro, phandindo athe thaj e Romeni. Vašo deletipe e kerdipaskoro ko maškarthemutne Phandle lava kerde si e ververikane komitetia save so pekere aktivipange den raportia ko Generalnikano parlamento. E misala asavke komitetengoro si o Komiteto vaši rasakiri diskriminacia mamuj e džuvlja (CEDAW), Komiteto mamuj e torture thaj Komiteto vašo xakvoja e čhavengere.
- ¹³ Uzal e specifikane aktivipa Ad hoc komiteteskoro vaše romane pučipa (CAHROM), vaši integracia e Romengiri majbut si bare džanlipastar akala teme, badania thaj instrumentia: arakhipa e manuškane xakojengere, majbut i Europikani konvencia vaše manuškane xakvoja, Europakoro komiteto vašo ekripe buti mamuj o kinobikinipe e manušengoro, konvencia vašo arakhipa e čhavengoro katar seksualnikano labardipe thajs eksualnikano nasulnipe, Konvencia vši prevencia thaj maripe mamuj o nasulnipe upral e džuvlja thaj kherikano nasulnipe, Socialnikane xakvoja jekhajekh e Europakere socialnikane poveljakoro, Čhibakere xakvoja jekhajekh e Europakere poveljasa thaj regionalnikane vaj minotitetnikane čhibenca, Minorettnikane xakvoja jekhajekh e Pervazeskere konvenciasa vašo arakhipa e nacionalnikane minoritetengere. Pobuter informacie ke riga katar Konsilo e Europakoro: <https://www.coe.int/en/web/portal/roma> (5.7.2018.)
- ¹⁴ Pobut informacie ke riga katar OESS: <https://www.osce.org/roma-and-sinti> (5.7.2018.)
- ¹⁵ Europaska komisija, KOMUNIKACIJA KOMISIJE EUROPSKOM PARLAMENTU I VIJEĆU, Revizija Okvira EU-a za nacionalne strategije integracije Roma u sredini programskog razdoblja, 2017, <https://eur-lex.europa.eu/legal-content/HR/TXT/HTML/?uri=CELEX:52017DC0458&from=HR>, (5.7.2018.)
- ¹⁶ Ano jekhipa e terminologiasa e europikane instituciengoro thaj maškarthemutne organizaciengoro o termino „Roma“ akate ovel džanljardo kori e verver grupe (msl. Roma, Sinti, Kale, Cigani, Romaničeli, Bojaši, Aškali, Egipcani, Jeniši, Domi, Lomi, Abdali), a lel thaj e Dromarutnen thaj na negirinel e ulavdipa e grupengoro.
- ¹⁷ 2010/2276(INI)
- ¹⁸ COM(2011) 173

O resipe e Pervazoskoro si te ovel nakhavdo o xevice maškar e Roma thaj na-Roma ane štar klidarde ranika: sikljovipe, butipe, sastipe thaj kheripe. Palo bahani e Komisiakoro avile thaj e phandlelava katar Konsilo thaj Europakoro konsilo¹⁹, so sikavel ko bidikhlo resipe e integraciakoro e Romengoro ko digri e EU. Klidarde rodipa astarenas:

- / dajstva sa e dženengere themengere te vazden i nacionalno strategija,
- / kombinacia e socialnikane integraciakiri thaj resipe temelime ke čačipa, ko so o maripe mamuj i diskriminacia ovel horizontalnikano rodipe ane sa e ranika e politikakere,
- / leipe thaj ane regionalno thaj lokalno badania, civilnikane amalipangoro thaj e Romengoro ano keripe, realizacia thaj depetipe e nacionalnikane strategiengoro ki integracia e Romengiri,
- / misalnikano thaj ikerdo finansiripe (nacionalno ginatipe savo so džipherel pe katar EU fondoja) thaj
- / deletipe e rezultatengoro thaj e respangoro ko inkluzipe e romengoro ane putarde politike.

O pervazi e EU vaše pučipa e Romengere zurardo si ano 2013 b. e rekomendacijas e Konsiloskoro vaše šukar napia ki integracia e Romengiri.²⁰ E rekomendacijas si dendo akcento ko phageripe e diskriminaciakoro, a keripe buti ko pučipe e Romengoro si buvljardo ke neve thaj strukturnikane ranikipa. **Lasa si xuljardi thaj i dajstva vašo beršeskoro raportipe vaše thema dženja katar 2016 b., savesa ovela dendo barjovipe e europakere sistemskoro e deletipaskoro.** Ane phandlelava ko Konsilo katar decembro 2016 b. vašo sigjarkeripe e procesoskoro e integraciakoro e Romengoro²¹ zurardi si i dendin e themakiri sar dženi thaj si rodime revizia e Pervazeskiri ki EU ano maškar e programkere periodeskiri.²²

O barjovipe e europakere sistemskoro vašo deletipe majbut kerda i Agencija vaši Europakiri unia vaše temelnikane xakoj(FRA),²³ vazdindoj ano 2012 b. keripe e jekhethane pučljarijapangoro vašo raportipe vašo anglipe ani integracia e Romengiri ane thema dženja ki EU. I RH ane adala aktivipa lel than katar 2012 b., a katar 2014 del ničale raportia ki EU/EK.

¹⁹ EUCO 23/11, EPSCO 10665/11. Ano harmonipe e phandlelavenca katar o Konsilo sa e dženja thema akharde si te „koren, ažuririnen vaj barjaren pire nacionalno strategije ko inkluzipe e Romengoro vaj integririme khedipa e napiengoro ke politike andre ke lengere politike buvloder socialnikane inkluzipaskoro“. Dži 2012 b. sa e thema dženja, numaj i Malta dende peskere strategije vaj integririme khedipa e napiengere politikengere. O termino „nacionalno strategija vaši integracia e romengiri“ thaj strategija thaj adjaar len adala integririme politike.

²⁰ SL C 378

²¹ 14294/16

²² Europska komisija, *KOMUNIKACIJI KOMISIJE EUROPSKOM PARLAMENTU I VIJEĆU, Revizija Okvira EU-a za nacionalne strategije integracije Roma u sredini programskog razdoblja*, 2017, str. 2-3, <https://eur-lex.europa.eu/legal-content/HR/TXT/HTML/?uri=CELEX:52017DCO458&from=HR>, (5.7.2018.)

²³ Pobuter informacije resle ke riga e Agenciakere vaše temelnikane xakojaki EU: <http://fra.europa.eu/en/theme/roma> (5.7.2018.)

EU demonstririnel i bari rola savi so i integracia e Romengiri isi la ani agenda thaj ano preperipe e buteberšengere pervazeskiri vašo periodo 2014-2020 e xulipasa e neve xale-tengoro vašo pošukar keripe buti e Ruopakere struktturnikane thaj investiciengere fondongoro (ESIF) ano dikhipe e socialnikane phandipangoro maškar e aver Roma:

„nevo nič e rodipangoro savesa osigurinel pe kaj e thema dženja save so den finansikere resurse katar EU vašo involviripe e Romengoro isi len kerde nacionalnikane strategikane pervazia e politikenogoro vašo inkluzipe e Romengoro thaj kaj pheren sa e anglošartia vašo lengiri realizacia; zuraleder partneripe (sar kotor katar europakoro kodekso e vjavaharipaskoro) vašo vastaripe e kolaboraciakoro e civilnikane amalnipasa, lokalno badania thaj socialno partneria ano planiripe thaj deleteipe e intervenciengoro save so finansirinen pe katar e fondoja ki EU: barjaripe e resursengoro save so si dende vašo barjaripe e kapacitetongoro vašo organizacia e civilnikane amalnipaskoro; dajatvime minimalnikane metripa vašo deipe e resursengoro vašo socialno inkluzipe, dendo dumo e fizikane, ekonomikane thaj socialno nevljaripaske save so den inkluzipe thaj zoraleder napia ki integracia e kheripaske; teritorialnikane thaj integririme resipa save so den konkretikane trubutnipa ke geografikane thana so si čorole thaj resipaskere grupe majbare rizikosa katar socialno inkluzipe so šajdarel resipe dži resurse katar pobuter fondoja; pošukar kerde mehanizmia vašo deleteipe e rezultatengoro (jekhutne sikavutne dromarde ko realiziripe) thaj raportipe vašo raportipe e investiciakere prioritetengere vaše Roma thaj droma e dženenge themenge vašo labaripe e fondongoro ki EU vašo činavdipe e segregaciakere problemengoro.“²⁴

O trubutnipe e zuralde fokusoske ko keripe sistemo vašo deleteipe bazirime ke rezultate si zurardi e bixošipasa e arakhipaskoro katar Europikano Revizorengoro kriso ano dikhipe e keripaskoro e politikengoro ki integracia e Romengoro aspektosa ko finansiripe ko EU ani finansiakiri perspektiva 2007-2013 b. Adjaar o Europakoro revizornikano kriso ano peskoro tematikano raportipe „Politikane iniciative thaj e finansikere dende dumoja e EU vašo integracia e romengiri: ano thavdipe e palune dešberšipaske kerdo si baro anglipe, numaj trubutne si thaj e džipherde napia ko tereno“ vakerel kaj: „e sistemonca ko deleteipe nanaj dendo džovapime temelo vašo raportipe vašo integracia e Romengiri ko thavdipe e programakere periodeskoro 2007.–2013.“^{25 26}

- 24 Europska komisija, KOMUNIKACIJI KOMISIJE EUROPSKOM PARLAMENTU I VIJEĆU, Revizija Okvira EU-a za nacionalne strategije integracije Roma u sredini programskog razdoblja, 2017, str. 2-3, <https://eur-lex.europa.eu/legal-content/HR/TXT/HTML/?uri=CELEX:52017DC0458&from=HR>, (5,7.2018.)
- 25 Europski Revizorski Sud, *Političke inicijative i financijska potpora EU-a za integraciju Roma: tijekom posljednjeg desetljeća postignut je znatan napredak, ali potrebni su dodatni napor na terenu*, br 14, 2016., https://www.ecca.europa.eu/Lists/ECADocuments/SR16_14/SR_ROMA_HR.pdf (5,7.2018.)
- 26 Ano konteksto e EU butvar vakerel pe o problemu, relevantno thaj ani RH, kaj o khedipe e evidentongoro vašo etnikano preperipe si limitiripe vaše juristipaskere pharipa. Disave eropakere thema)msl. Germania, Francia= na den khedipe e socioekonomikane evidentongoro ko temelo e etnikane preperipaskoro katar but historikane thaj politikane evidentia. Numaj, i Direktiva 95/46/EZ vašo keripe buti e personalno evidentongoro thaj ano tromalo thavdipe e akale evidentongoro thaj e Direktivasa (EZ) g. 45/2001 vašo arakhipe e individualcongoro phandle e plesutne evidentonca ane institucije thaj badania ki Unia vašo tromalo phirdipe e evidentongoro thaj dikhljovel kaj isi but pharipa ko keripe buti e evidentonca save so pučaren rasakoro vaj etnikano kustikipe, ulavdo "o subjekto te dendas peskere evidentia vašo razipe ko keripe buti e evidentonca". Akala decizie si ikerde ani Generalnikane directive vašo arakhipe e evidentongoro (GDPR).

E rekomendacie katar Europakoro revizornikano kriso ano dikhipe e deletipaskoro vakeren kaj i Komisia ko thavdipe e avutne programakere periodengoro vaj ažuriripaskoro e operativnikane programengoro trubul te garantirinel kaj, kana adava šaj, e resipa e integraciakere e romengere si phandle ane nacionalno strategie e Romengere **ikeren pe ano pervazo ki ESIF ke sa e operativnikane nivelia**. Ano adava konteksto, trubulas te ovel garantirime khedipe e evidentongoro ko posigurnikano čhand te šaj te ovel kerdo deletipe thaj evaluacia e anglipaskoro maškar e individualnikane proektia, sar thaj ane sa e nivelipa e vastaripaskere. E thema dženja trubulas palo trubutnipe te pheren e jekhethane sikavdipa e realiziripaskere zurarde ane zakonikane aktia vašo ESIF save so si ulavde e Romenge. Adala **sikavipa trubul te oven jekhime e sikavipanca save so si zurarde ane nacionalno strategie vaši integracia e Romengiri thaj palo adava trubul labardipe e deletipaskoro ke operativno programe vašo periodo 2014 – 2020**. E sikavdipa šaj te temelinen pe ke sikavdipa save so ano 2016 b. zurarda i Egenzia katar Europakere uniakere xakoja. I Komisia ka trubul te del asaripe e themenge e dženenge, ano jekhipe e nacionalno juristipaskere pervazengoro thaj e zakonoanipasa ki EU, phandindo athe thaj e šajutne cxidipa, te **kheden statistikane evidentoja vašo etnikano preperipe ko sahno čhand ke avutne duj berš**. O Eurostat ka šaj te astarel e relevantnikane pučipa ano pervazo e anketengoro, sar so si i anketa vašo butjarno takato ano pervazo e statistikakoro ki EU vaše pokina thaj dživdipaskere šartia.

Ki funda e fundavne molipangoro thaj postulatongoro katar akaja rekomendacia katar Revizornikano kriso, o Ofiso vaše manušikane čačipena ki Radži e RH lejla te kerel phirda vašo keripe efikasnikano sistemo ko deletipe e asaripaskoro thaj rezultatengoro savo anel keripe efikasnikane sistemokoro e rezultatengoro save so resljojen e realizaciasa e Strategiakoro.

Temelo adaleske čhivel pe ko proekto **Khedipe thaj deletipe e bazakere evidentongoro vašo asaripaskoro realiziripe ki Nacionalno strategia vašo inkluzipe e Romengoro** ano pervazo savo so si kerdo thaj ko akava lil instrukciengoro, khedipe e socio-ekonomikane evidentongoro vaše romane kheripa thaj e Roma, save so si integririme ani sistema ko deletipe ki NSUR e resipasa anglipe e efektivnipaskoro thaj efikasnipaskoro vaše napia vašo inkluzipe e Romengoro ani akaja finansiakiri perspektiva. I metodologikano funda si kerdi e khedipasa e evidentongiri ano majbaro džanipe si arkasa e aktivipangere ki Agencia e europakere uniakoro vaše temelnikane xakoja.

XALETIA VAŠO DELETIPE VAZDIME ANO PROEKTO

Sar kotor e proektokoro vazdime si web čekatnipe sar xaletu vašo dikhipe e akciakere planongoro e phandlipasa e strategikane ranikena ki NSUR thaj e šajdipanca katar o deipe e kerde napiengoro, indikatoria thaj lengere molipa. Akava xaletu trubul te lokharel e procesia e monitoringoskere ke sa e nivele, a majbut i sinkhronizacia thaj kompilacia e evidentongoro ko nacionalno nivelo. Te šaj o xaletu te kerel harmonipe ko keripaskoro buti ki NSUR thaj Akciakoro plano, trubutno si te ovel kerde sa e lokalne akciakere planongoro e nacionalno thaj minimalno ano dikhipe e tipongoro e sikavipatnogoro save so ka oven evidentia vaše širdutne molipangoro. O harmonipe e sikavipangoro ki NSUR, Nacionalno thaj lokalno akciakere planongoro anda o bifokusiripe e implementaciakoro, šajdipangoro

e komparirime praktikengoro thaj lokharipe e implementacionegere napiengoro thaj resursengoro thaj lengere asaripangoro.

Web čekatnipe vašo deletipe našti te ovel jekhutni dimenzia e deletipaskiri ki realizacia: trubul te oven alocirime e resurse ki koordinacia e klidarde manušenca, kontinuirime zoralcipe lengere kapacitetongoro vašo khedipe e evidentongoro, deletipe thaj khedipe e aver sekundarnikane hangongoro thaj osiguripe e arakhipaskoro so ka ovel dromardo kori o proceso e programiripaskoro ko EU fondia (majbut ESF thaj ERDF) save ka anen thaj integririme planoja e finansiripskere thaj planiripe e lokalno/regionalno thaj nacionalno ginatipangoro.

REKOMENDACIE VAŠO ANGLIPE E SISTEMOSKORO DELETIPASKORO KE TEMELNIKANE KHEDIPA E BAZAKERE EVIDENTONGORO

- 1/ Te ovel kerdo **Plano deletipaskoro** putarde, napime, reslikane, relevantnikane indikatorencia e baxtagoripaskere e realizaciakere save so xaljovent duj tipoja indikatorengere (sikavdipaskere): cxidutne thaj resipaskere molipa, sakone katar e vakerde diverzificirime thaj specificirime hangoja e informaciengere premal i nivela e khedipangiri (lokalno, regionalno, nacionalno nivelipe). I lista e hangongiri vašo sakova indikato trubul te ovel jekh e nivelosa e khedipangoro: save hangondar si e informacie vaše specificikane indikatoria e khedipaskere ki nivela e jkehinengiri ki lokalno korkoriradžin, save katar i nivela e themakere badanengiri thaj av.
- 2/ Alociripe e resursengoro vašo koordinacia e klidarde manušenengoro, kontinuirime zuralipe e kapacitetongoro vašo khedipe/keripe buti e evidentongoro, thaj definiripe e sekundarnikane hangongoro e informaciengoro thaj e čhandia vašo lengoro khedipe.
- 3/ Keripe jekhipa ke sikavutne ano NSUR thaj Akciakoro plano, thaj lengere širdutne thaj resaripaskere baripa te šaj o raportipe vašo Akciakoro plano, te del direktikane khedime evidentia vašo implementacia e rsipange ki NSUR.
- 4/ Resipne molipa e sikavipaskere e deletipaskere ki NSUR, a ulavde e neve Akciakere planoskoro trubul te oven direktikane integririme ani realizacia ESF, ERDF thaj EAFRD thaj adava ko čhand e napia katar e Akciakere planoja te oven dende ani horizontalnikani politika e xramovipaskiri e proektoskiri (palo misal e aver resipnaskere grupengoro sar so si e manuša e invaliditetosa), thaj te oven kerde proektia (ulavde ani ranik e infrastrukturakere, sikljovipaskere thaj e socialno servisipaskoro) specificikane vaše Roma, isindo ko dikhipe o limitiripe e labaripaskoro e fondongoro ano dikhipe e investiripaskoro ane etnikane segregirime khedina.
- 5/ Raportipe vašo realizacia ko ESF, ERDF thaj EAFRD katar e labarikane nivelia dži i nivela e koordinaciakere badanengoro trubul te oven kerde e sikavipa katar NSUR thaj Akciakoro plano te šaj te oven lele pherde evidente vaše investicie ane resipa thaj e napia ki NSUR? Akciakoro plano.
- 6/ Konkursia sve si phandle e trine vakerde fondonca, kana si ko dikhipe o regionalno/ lokalno investicie trubul te phanden e sikavutne katar NSUR/Akciakoro plano sar kotor e formularengoro kote so adava si šajutno kana ovel kerdo vaše 12 županije so si astarde e rodljaripasa, vaj pale trubul te oven honoririme e konkurentia save so si kotor katar investicia save so den pe vašo pošukar dživdipe e romane populaciakere.

2 / SIKAVIPE E EVIDENTONGORO ANO
SISTEMO E DELETIPASKORO VAŠO KERIPE
E REALIZACIAKORO KI NACIONALNO
STRATEGIA VAŠO INKLUPIPE E
ROMENNGORO ANI REPUBLIKA HRVATSKA



O sikavdipe e fundavne funkcionalnipaskoro thaj e evidentia vaše akciakere planongoro thaj lengere realizaciakoro savi so si ani sistema (vaj ano web čekatnipe) vašo realiziripe e Nacionalno strategiakoro vašo inkluzipe e Romengoro thaj resle si ane anonimnikane labartutne thaj vaše Legarutne/Kolegarutne.

PHIRDA VAŠO REALIZIRIPE SI AKALA

- 1/ Putaren o web čekatnipe vašo deletipe e realizaciakoro ki Nacionalno strategia e romengiri: ano tumaro web dikhipe (msl. Google Chrome, Mozilla Firefox, Internet Explorer itd.) xramonen akaja web adresa: <http://nsur.hr/> thaj den čalavipe ki tipka „Enter“ ki tastatura.
- 2/ Palo xramovipe e adresakoro sikavel pe ko širdutno ekrano katar web rigori ano amaro web dikhipe:



- 3/ Akana nanaj nijekh registririme ano web čekatnipe, numaj disave funkcionalnipa si resle thaj e anonimnikane labarutnege - dikh i traka sikavdi ki piktura:



- 4/ Keren o mauso te sikavel o dugme „NSUR“ te šaj te dikhene e informacie save mangel:
- / Alusaripasa ki funkcija „Pregled NSUR-a“ ovel kerdo vazdipe e dikhipaskoro ki struktura ki aktuelnikani Nacionalno strategia, so phandel thaj karakteristike e populaciakere, strategikane ranikipa, sikavutno e saho resipaskoro ki strategikani ranik, ulavde resipa ko strategikano ranikipa thaj e klidarde sikavutne.



- 5/ O anonimno labarno (vaj kana o labarno na del registriripe ano sistem) ano phird 4 alusarel i funkcija „Pregled NSUR-a“, ikljovel akava ko ekranu:



- / Ki piktura upre šaj te dikhas o sašno resipe ki NSUR, xramovin e strategikane ranikengoro thaj lengoro resipe thaj informacie vašo genj e saikeripangoro ano strategikano ranikipe. O rezime e strategikane ranikipangoro si sikavdo ane“ pervazia” a graome rangasa si jekh „pervazo” so sikavel strategikano ranikipe. Ane pervazia si saikerde e fundavne evidente vaše strategikane ranikipa, so phanden lengoro **indetifikaciakoro genj, anav, xramovin thaj genj e sikavutnengoro.**

DIKHIPE E KARAKTERISTIKENGORO E POPULACIAKORO

- 6/ Alusaripasa e funkciakoro „Pregled“ ano pervazo „Obilježja populacije“ putarel pe i rig e dikhipanca sa e sikavutnengoro e populaciakoro:

Pokazatelj	Tip	Dodatne dimenzije	Počivna vrijednost	Ciljana vrijednost
1. Prvi pokazatelj obilježja populacije	Broj	Nema	Da	Ne
2. Drugi pokazatelj obilježja populacije	Logički operator	Nema	Ne	Da

- 7/ Ko dikhipe ki NSUR-a (phird 5), alusaren i funkcija „Pregled“ anp strategikano ranikipe:

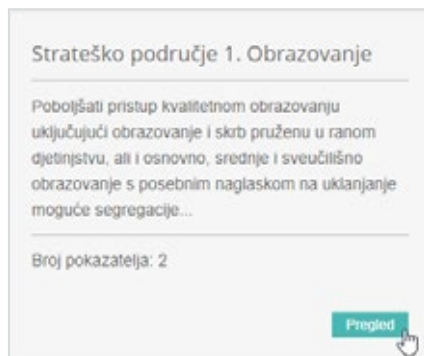

- 8/ Palo klik e mausesa ki dugma „Pregled“ andre ki kartica e strategikane ranikakoro (dikh anglo phird) sikavel pe akava ekranu:



- / Ki piktura si dikhle e informacie vašo ranikipe, vaj pale sašno strategikano resipe. Thaja djaar, šaj te dikhas thaj e sikavutne e alusaripasa ki kartica „**Pokazatelji općeg cilja**“ thaj ulavde resipa ko strategikano ranikipe e alusaripasa ki kartica „**Posebni ciljevi**“.

- 9/ Alusaripasa ki kartica „Pokazatelji općeg cilja“ putarel pe akava sikavipe:

Pokazatelj	Tip	Dodatna oznaka	Početna vrijednost	Ciljna vrijednost
1.1. Prvi pokazatelj općeg cilja	Broj	Dob	Da	Ne
1.2. Drugi pokazatelj općeg cilja	Detalj	Nema	Da	Da

10/ Alusaripasa ki kartica „Posebni ciljevi“ putarel pe akava sikavipe:

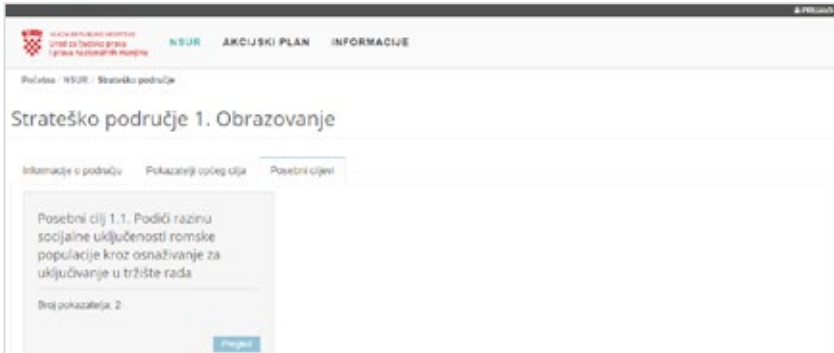

/ Ki kartica „Posebni ciljevi“ dikhle si thaj e grao pervazia e informacienca vašo resipe, vaj pale ko **ulavdo resipe thaj genj e sikavipaskoro** involvirime ano resipe.

11/ Alusaripasa (klikosa e mauseskoro) i funkcija „**Pregled**“ andre e grao pervazoskoro putarel pe akava ekranu:



/ Ki piktura dikhas i informacia vašo resipe ani kartica „**Pokazatelji posebnog cilja**“.

12/ Alusaren i kartica „Pokazatelji posebnog cilja“ te šaj te dikhen o sikavipe e involvirimengoro ano resipe:

Pokazatelj	Tip	Dodatne dimenzije	Početna vrijednost	Cijelna vrijednost
1.1.1. Prvi pokazatelj posebnog cilja	Broj	Nema	Da	Da
1.1.2. Drugi pokazatelj posebnog cilja	Omjer	Nema	Ne	Da

13/ Den o mauso te ovel upral i dugma „**Akcijski plan**“ te šaj te dikhen e resutne funkcie:

/ E alusaripasa e funkciakoro „**Pregled akcijskog plana**“ ovel vazdime o dikhipe e saho strukturakoro ko akciakoro plano, so phandel o dikhipe e strategikane ranikipaskoro, resipaskoro, napiengoro thaj sikavutnengoro

/ E alusaripasa ki funkcia „**Pregled provedbe po godinama**“ ovel vazdime o dikhipe ki realizacia e akciakere planongoro saven isi statuso „Odobren“ (te isi ano web čekatnipe adala evidente)

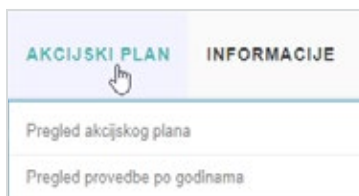

DIKHIPE E AKCIAKERE PLANOSKORO

14/ O anonimno labarutno (labarutno savo na kerda registracia ano sistem) ano phird 4 te alusarda i funkcia „**Pregled akcijskog plana**“, sikavel pe akava ekran:

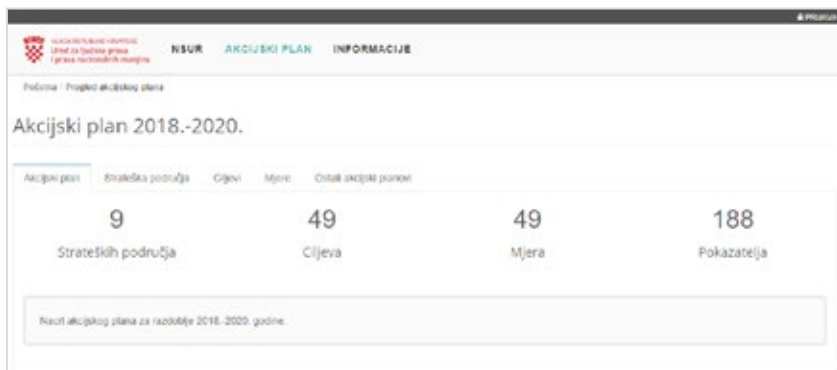

/ Ki piktura upre dikhel pe kaj si sikavdi i kartica „**Akcijski plan**“ savi so sikavel o rezime e saikeripaskoro ko akciakoro plano (vaj genj e strategikane ranikipaskoro, resipangoro, napiengoro thaj sikavutnengoro e saikeridipaskoro andre ano akciakoro plano).

Akciakoro plano saikerel pe katar e strategikane ranika, napia thaj sikavdipa save so si ano hierhiano vjavaharipe e sikavde diagramosa:

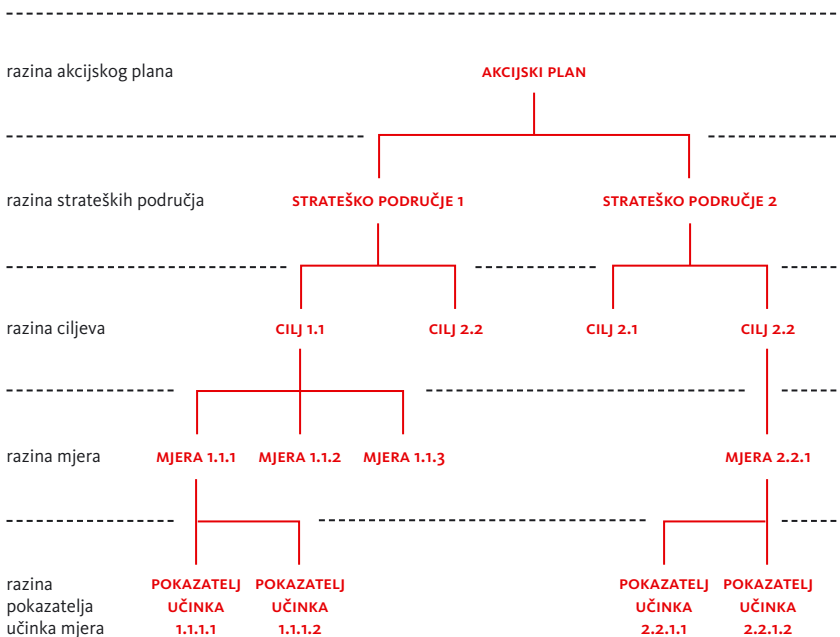

Web čekatnipe vašo deletipe e realizaciakoro ki NSUR patjivkerel e upre vakerde vjavaharia kote so misaleske, „Strateška područja“ ikerel „Ciljeve“, kote so „Ciljevi“ ikeren „Mjere“ thaj ko „Mjere“ ikeren „Pokazatelje učinka mjere“.

NOTA o xaljvipe e strukturakoro ko akciakoro plano si bare džanlipastar ko koncepto e butjakoro thaj deipe e web čekatnipaske vašo deletipe ki NSUR.

- 15/ Ano web čekatnipe te kerden kliko ki kartica „**Strateška područja**“, ka sikavel pe tumenge rezime katar e strategikane ranikipa definirime e akciakere planonva – dikh i piktura tele:



- / O rezime e strategikane ranikengoro sikavel e „pervazia“ grao rangasa palal kote so jekh „pervazo“ sikavel jekh strategikano ranikipe. Ane pervazia si saikerde sa e fundavne evidente vaše strategikane ranikipa so phanden lengoro **identifikaciakoro genj, anav, xramovin, genj e involvirime respangoro thaj o genj e definirime napiengoro.**

DIKHIPE E STRATEGIKANE RANIKENGORO THAJ LENGERE ELEMENTENGORO VAŠE ANONIMNO LABARUTNE

- 16/ Te isi trubutnipe, šaj te dikhen o strategikano ranikipe, vaj te sikaven e džipherde detaliala ko strategikano ranikipe ko akava čhand

- / Ano pervazo savo so sikavel terminirime strategikano ranikipe trubul te ovel klikome e mausesa ki dugma „Pregled“ ano teluno bajanalo kotor e karticakoro (dikh piktura bajan)

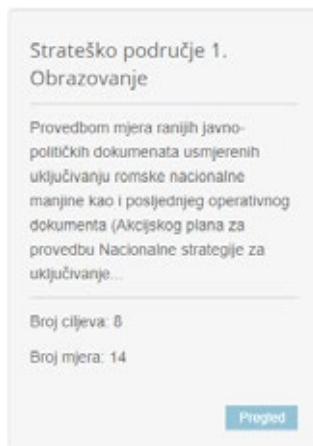

- 17/ Palo klicko e mausesa ki dugma „Pregled“ andre ki kartica e strategikane ranikipaskoro (dikh anglo phird) sikaval pe akava ekranu:



- 18/ Ko ekranu te si ano anglo phird alusaripe e karticakoro „Ciljevi“, ka ovel sikavde e resipa save so si definirime vašo alusardo strategikano ranikipe – dikh i piktura tele:

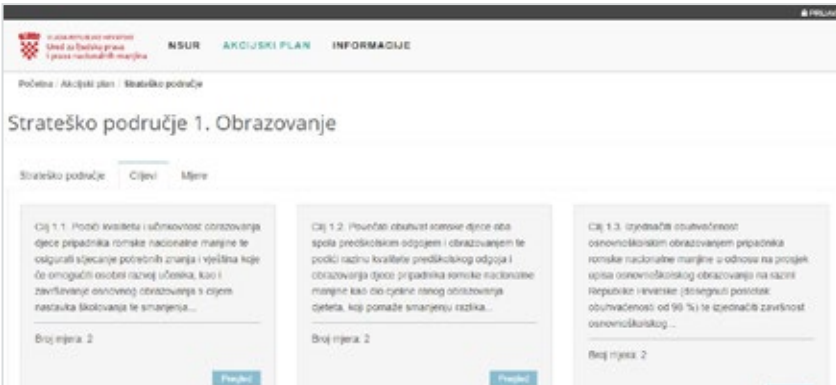

- / Ki piktura upre dikhel pe kaj e resipa katar o alusardo strategikano ranikipe sikavde ane „pervazia“ kote so jekh pervazo e grao rangasa palal sikavel jekh resipe.
- / Ane pervazia si saikerde e fundavne evientonca vaše resipa, so phandel lengoro **identifikaciakoro genj, anav thaj genj e involvirime napiengoro.**
- / Klikosa ki dugma „Pregled“ (dikh piktura bajan) andre ano pervazo sikavel pe o ulavdo resipe thaj šaj te akhares o funkcionalnipe e sikavipaskoro ke detalial adale respaske, vaj o sikavipe e e informaciengoro vašo adava resipe thaj sikavipe e napiskoro phandlo e respasa..

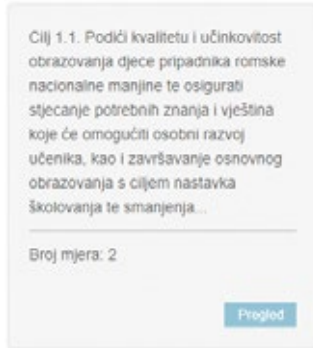

- / Palo kliko e mausesa ki dugma „Pregled“ andre ano pervazo e alusarde respaskoro (dikh i anglo piktura) sikavel pe akava ekranu:

The screenshot shows the 'Pregled' (Overview) page for the goal 'Cilj 1.1. Podići kvalitetu i učinkovitost obrazovanja djece pripadnika romske nacionalne manjine te osigurati stjecanje potrebnih znanja i vještina koje će omogućiti osobni razvoj učenika, kao i završavanje osnovnog obrazovanja s ciljem nastavka školovanja te smanjenja razlike između obrazovnih postignuća djece pripadnika romske nacionalne manjine u odnosu na prosječnu razinu obrazovnih postignuća svih učenika u osnovnoškolskom obrazovanju u Republici Hrvatskoj.' The page includes a breadcrumb trail 'Početna / Akcijski plan / Statističko područje / Cilj', a title bar with the logo of the Ministry of Education and Science and the text 'AKCIJSKI PLAN INFORMACIJE', and a 'Pregled' button. The main content area displays the goal text and a table with the following information:

Informacije o cilju	Mjere
Statističko područje	1. Obrazovanje
Oznaka	1.1
Opis cilja	Podići kvalitetu i učinkovitost obrazovanja djece pripadnika romske nacionalne manjine te osigurati stjecanje potrebnih znanja i vještina koje će omogućiti osobni razvoj učenika, kao i završavanje osnovnog obrazovanja s ciljem nastavka školovanja te smanjenja razlike između obrazovnih postignuća djece pripadnika romske nacionalne manjine u odnosu na prosječnu razinu obrazovnih postignuća svih učenika u osnovnoškolskom obrazovanju u Republici Hrvatskoj.

- / Ki piktura upre dikh i alusardi kartica „**Informacije o cilju**“. Ko adava ekranu te alusarden (vaj klik e mausesa) i kartica „**Mjere**“, ka sikavel pe tumenge akava ekranu (dikh piktura tele):

The screenshot shows the 'Mjere' (Measures) page for the goal 'Cilj 1.1. Podići kvalitetu i učinkovitost obrazovanja djece pripadnika romske nacionalne manjine te osigurati stjecanje potrebnih znanja i vještina koje će omogućiti osobni razvoj učenika, kao i završavanje osnovnog obrazovanja s ciljem nastavka školovanja te smanjenja razlike između obrazovnih postignuća djece pripadnika romske nacionalne manjine u odnosu na prosječnu razinu obrazovnih postignuća svih učenika u osnovnoškolskom obrazovanju u Republici Hrvatskoj.' The page includes a breadcrumb trail 'Početna / Akcijski plan / Statističko područje / Cilj', a title bar with the logo of the Ministry of Education and Science and the text 'AKCIJSKI PLAN INFORMACIJE', and a 'Pregled' button. The main content area displays the goal text and a table with the following information:

Informacije o cilju	Mjere
Mjera 1.1.1. Stručno usavršavanje učitelja, stručnih suradnika i suradnika pomoćnika u osnovnim školama	Mjera 1.1.2. Sufinanciranje roditeljskog udjela za pripadnike romske nacionalne manjine u integriranim programima predškolskog odgoja
Nositelj mjere: Agencija za odgoj i obrazovanje	Nositelj mjere: Ministarstvo znanosti i obrazovanja
Broj pokazatelja: 1	Broj pokazatelja: 1

- / Ko ekranu upre dikhen pe e napia (sikavde ano grao pervazia) save so si phandle ano alusardo resipe.

- 19/ Ko ekrano e sikavdipasa e detalongoro ko strategikano ranikipe (inicialnikane akhardo ano phird 7 thaj sikavdo ano phird 8) alusaren i kartica „Mjere“, ka oven sikavde e napia save so si phandle e alusarde strategikane ranikasa – dikh i piktura tele:

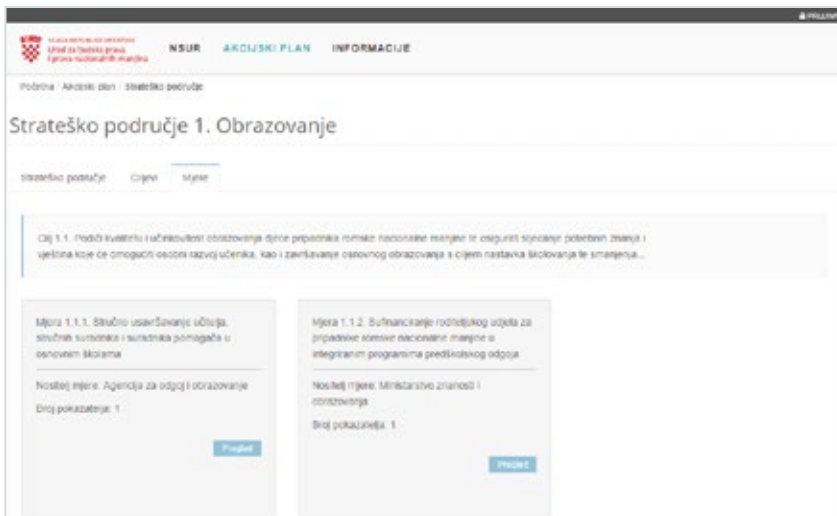

- / Ki piktura upre dikhel pe kaj e napia katar o alusardo strategikano ranikipe si sikavde ane pervazia e grao pervazesza kote so jekh pervazo sikavel jekh napi.

NOTA dikhen kaj o sikavdipe e napiengoro ano phird 10 praktikane si jekh sikavdipe sar phird 9, thaj uzal o ververipe so avilo ke verver čhania. O fakto si kaj ano sistemo e realizaciakoro ki nsur dži o sikavdipe e objektoskoro ms. Ko jekh „Cilja“, „Mjere“ thaj av. šaj te avel pe ke verver čhania, a ko ekrano ka ovel sikavdo „**središnji objekt**“ (dikh piktura upre) savo si alusardo (msl. adava si „Cilj“ ano phird 9 thaj „Strateško područje“ ano phird 10) thaj objekto savo so premal i hierarhiani struktura isi len „linko“ e alusarde objekto.

20/ Palo so ano anglo phird si alusardo „Pregled“ vašo alusardo napi, ka ovel sikavdo akava ekrano e detalenca e napiengere (dikh tele):

1.1.1 Stručno usavršavanje učitelja, stručnih suradnika i suradnika pomagača u osnovnim školama

Informacije o mjeri Pokazatelj 1

Strateško područje 1. Obrazovanje

Cilj strateškog područja 1.1. Poveći kvalitetu i učinkovitost obrazovanja (djecu pripadnika romske nacionalne manjine te osigurati stjecanje potrebnih znanja i vještina koje će omogućiti osobni razvoj učenika, kao i završavanje osnovnog obrazovanja s ciljem nastavka školovanja te smanjenja razlike između obrazovnih postignuća djece pripadnika romske nacionalne manjine u odnosu na prosječnu razinu obrazovnih postignuća svih učenika u osnovnoškolskom obrazovanju u Republici Hrvatskoj.

Nositelj Agencija za odgoj i obrazovanje

Provedbe 2019

Suvoditelji • Nema suvoditelja

Roč Kontinuirano

Iznos predviđenih sredstava 4.500.000 kn

Opis sredstava Opis nije unesen

Uspjeh: Formirane komisije

Preporuka EK 1.3. Take effective measures to ensure equal treatment and full access for Roma boys and girls to quality and mainstream education and to ensure that all Roma pupils complete at least compulsory education (by eliminating any school segregation).

Mjera EK

Vrsta provedbenog tijela Javno tijelo

Razina temeljnih poslova provedbenog tijela Lokalno

/ Ki anglederutni piktura dikhel pe kaj si alusardi kartica „**Informacije o mjeri**“. Ko jekh ekrano te alusarden (vaj klikosa e mausesa) i kartica „**Pokazatelji**“, ka sikavel pe tumenge akava ekrano (dikh tele):

1.1.1 Stručno usavršavanje učitelja, stručnih suradnika i suradnika pomagača u osnovnim školama

Informacije o mjeri Pokazatelj 1

Pokazatelj	Tip	Dodatne dimenzije	Pocetna vrijednost	Cijelna vrijednost
Broj održanih stručnih usavršavanja te broj učitelja, stručnih suradnika i suradnika pomagača koji su sudjelovali na stručnim usavršavanjima	Broj	Nema	Da	Da

- / Ki kartica „Pokazatelji“ dikhel pe o genj e sikavutnengoro save so si definirime e alusarde napisa.
- / I Definicia sa e sikavutnengiri arakhel pe ki tablica ano teluno kotor e ekranoskoro, kote so sa e sikavutne šaj te dikhlen lengere atrubute:
 - / Tipo sikavutneskoro (msl. „Broj“, „Postotak“, „Omjer“ thaj av.)
 - / Džipherde dimenzie save so šaj te oven definirime sar sikavutne
 - / Si vaj na definirime i širdutni sikavin (adava molipe labarel pe ko kompjuterikane statistikane sikavina e indikatorenge)
 - / Si vaj na definirime o molipe e sikavinengoro (thaj adava molipe si labardo ko ginatipe e statistikane sikavinengoro e indikatorenge)

NOTA kana ko dikhipe e akciakere planoskoro NA MANGEL te ovel sikavdo o molipe save so si phandle e realizaciosa e akciakere planongoro (msl. statuso e napiengere realizaciakoro, molipa e sikavinengoro, xardžime finansiakere resurse, vakeripe uzal i realizacija thaj av. ka ovel sikavdo sade STRUKTURA AKCIJSKOG PLANA. Vaše detalja ko akciakoro plano si trubutno o alusaripe e funkciakoro „**Pregled provedbe po godinama**“

21/ Ano alusarnipe alusaren „**Akcijski plan**“ -> „**Pregled akcijskog plana**“, thaj klikonen ki karticu „**Ciljevi**“ (dikh i pitkra tele)



- / Ko ekrano e sikavde pikturakoro upre sikavde si e resipa save so si hierarhiane preperutne ano alusardo akciakoro plano.
- / Sar thaj ano phird 10, e resipa sikaven pe ane sa e pervazia ssave sikaven fundavne informacie sakone resipaske, a e klikosa ki dugma „**Pregled**“ šaj te oven lele e džipherde informacie vašo alusardo resipe.

22/ Alo alusaripe alusaren „**Akcijski plan**“ -> „**Pregled akcijskog plana**“, thaj den kliko ki kartica „**Mjere**“ (dikh i piktura tele)

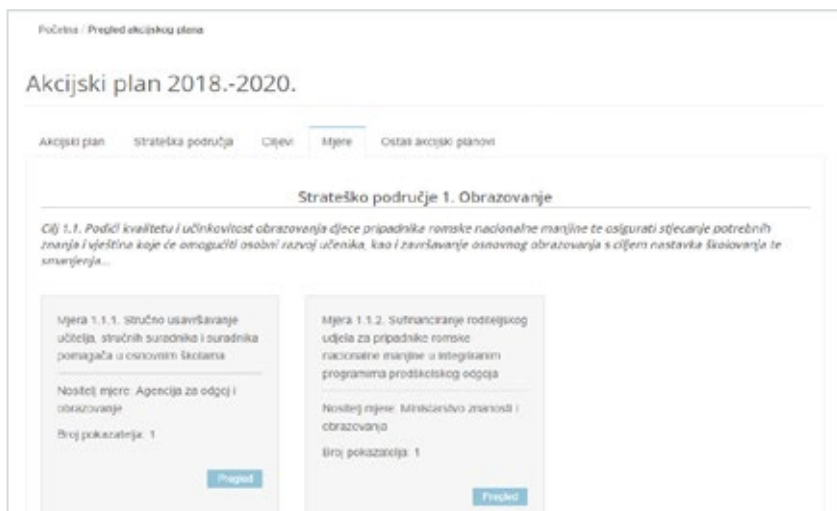

- / Ko ekrano sikavdo ki piktura upre sikavde si e napia save so hierarhikane preperen ano alusardo akciakoro plano.
 - / Sar thaj ano phird 11, e napia sikaven pe ane sa e pervazia save so sikaven e fundavne informacie vašo sakova napi, a e klikosa ki dugma „**Pregled**“ šaj te oven alusarde džipherde informacie vašo alusardo napi.
- 23/ Ano alusaripe alusaren „**Akcijski plan**“ -> „**Pregled akcijskog plana**“, thaj den kliko ki kartica „**Ostali akcijski planovi**“ (dikh i piktura tele)

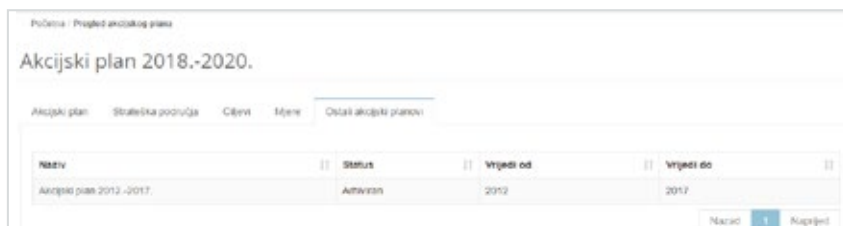

- / Ano informaciakoro sistemo te isi informacia vaše akciakere planoja, ko akava than si šajutno te alusarel pe o akciakoro plano so ka ovel dikhlo.

REGISTRIRIPE ANO WEB ČEKATNIPE

- 24/ E registriripasa ano sistemo e labarutneskoro ka ovel leli i rola (msl. „Nositelj“, „Sunositelj“ vaj „Administrator“) thaj ka ovel tumen šajdipe te keren e džipherde funkcionalipa ano sistemo.

- / Registriripe ano web čekatnipe si e alusaripasa (klikosa e mauseskoro) ki dugma „**Prijava**“ ano upruno dahinalo kotor e ekranoskoro.



- / Pako baxtagoralo kerdo registriripe e labarutneskoro save so isi msl. rola sar so si „Nositelj“, i anavni traka ekranoskiri ka ovel asavki:



- / O anav e registririme labarutneskiri (misal upre, adava si labarutno „HZZ“ save isi rola sar so si „Nositelj“) si sikavdo ano dahinalo kotor e trakakoro.

DIKHIPE E STRATEGIKANE RANIKENGORO THAJ LENGERE ELEMENTONGORO VAŠE REGISTRIRIME LABARNE

Palo so o labarno ka kerel registriripe ano sistemo (dikh phird 24), ka ovel ano šajdipe te labarel disave džipherde funkcionalnipa save so si xarne xramome potele.

- 25/ O registririme labarno ano alusaripe alusarel „**Akcijski plan**“ -> „**Pregled akcijskog plana**“, thaj klikonel i kartica „**Mjere**“ (dikh i piktura tele)

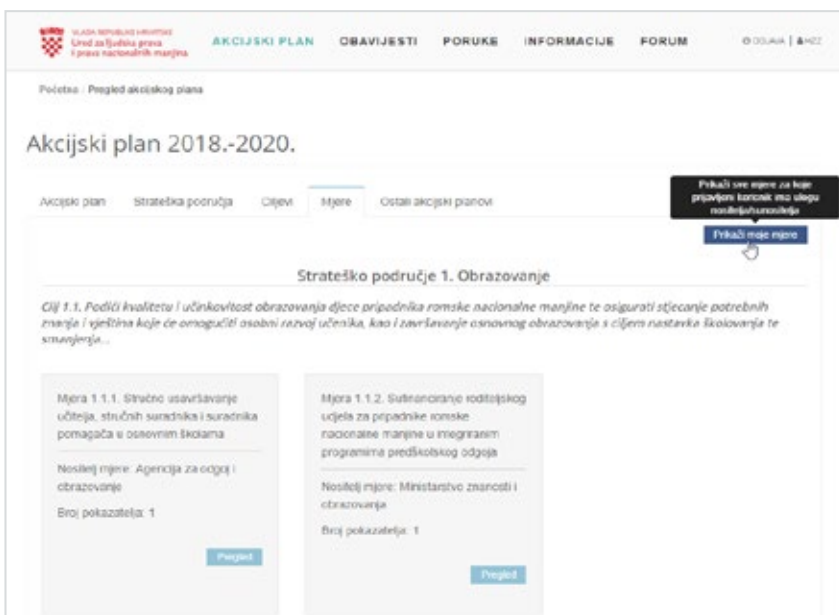

- / Ki kartica „Mjere“ arakhel pe dugma „**Prikaži moje mjere**“ (dikh i piktura upre).
- / E klikipasa ko mauso thaj dugma „**Prikaži moje mjere**“ ka ovel filtririme o xramovipe e napiengoro thaj adjaar ka oven sikavde sade adala so si ano napi e rgistririme labarneskoro (ano misal upre „MZO“) ani rola „Nositelja mjere“ vaj „Sunositelja mjere“.

- 26/ O registrirane labarno ano alusaripe alusarel „**Akcijski plan**“ -> „**Pregled akcijskog plana**“, thaj klikonel ki kartica „**Mjere**“, thaj klikonel ki dugma „**Pregled**“ vašo alusardo napi- sikaven pe ko ekrano detalia vašo alusardo napi (dikh i piktura tele).

Strateško područje: 2. Zapošljavanje i uključivanje u gospodarski život
 Cilj strateškog područja: 2.5. Podiži razinu motivacije pripadnika romske nacionalne manjine za uključivanje na tržište rada
 Nositelj: Ured za ljudska prava i prava nacionalnih manjina
 Provedbe: 2019
 Surobitelji:

- Hrvatska gospodarska komora
- Hrvatska udruga poslodavaca
- Hrvatski zavod za zapošljavanje

 Godina praćenja od: Nije definirano
 Godina praćenja do: 2020
 Rok: 2020
 Iznos predviđenih sredstava: 1.160.000,00 kn
 Opis sredstava: Opis nije unesen

- 27/ Klikosa ki kartica „**Pokazatelji**“ sikavel pe i sikavnin vašo alusardo napi.

Pokazatelj	Tip	Dotadne dimenzije	Početa vrijednost	Ciljana vrijednost
provedena medijska kampanja	Logički operator	Nema	Ne	Ne
broj održanih radionica i drugih sastanaka i rasprava	Broj	Nema	Da	Da
broj sastanaka s pojedincima i grupama dionika	Broj	Nema	Ne	Ne

- / Vašo sikavipe e detalongoro trubul te klikonen e mausesa ko leskoro anav- dikh i piktura upre.

- 28/ Palo kliko e mausesa ko **naziv pokazatelja** sikaven pe e detalja adale sikavipaskere – dikh i piktura tele:



O registririme Legarutno isi les šajdipe e dikhipasa te lel e džiperde informacie phandle uzal o sikavutno:

- / „**Rezultati**“ – sikavipe e rezultatengoro (sakone beršeske katar i realizacia e napiskiri) save so si phandle e raliziripasa e napiskoro, sar thaj sikavipe e širdutne thaj resipaskere molipaskoro (te si definirime). Misal e sikavipaskoro si sikavdo tele:

Pokazatelj	Vrijednost
Početna vrijednost:	20
Ciljana vrijednost:	30
2019:	25

- / „**Performanse**“ – sikavipe e klidarde sikavipangoro (angl. *key performance indicators*) save so si phandle e rezultatenca, a save sikaven e rezultate e akale molipangoro e sikavdipaskoro:

- / Komparacia e rezultatengoro e širdutne molipasa (te si definirime).
- / Komparacia e rezultatengoro e resipne molipaskoro (te si definirime), thaj
- / Komparacia e rezultatengere e sikavinengoro e anglederutne beršesa ko akciakoro plano (te si e rezultatia ano sistemto)

- / Misal e sikavipaskoro e performansengoro dikhlo si tele:



DIKHIPE E AKCIAKERE PLANOSKORO PALE BERŠA

29/ E labarne („Nositelji“, „Sunositelji“ thaj „Administratori“) isi len šajdipa te dikhen sa e realizacie ko akciakoro plano pale berša. O dikhipe ovel kerdo e alusaripasa „AKCIJSKI PLAN“ -> „**Pregled provedbe po godinama**“ ikatar alusaripa – dikh i piktura dahinali:

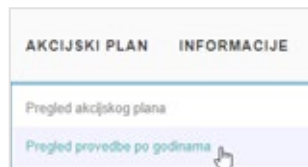

30/ Ano avutno phird trubul te alusarel pe o berš e realizaciakoro emaksiakere planoskoro saveske ka ovel kerdo dikhipe e evidentongoro - dikh i piktura tele:

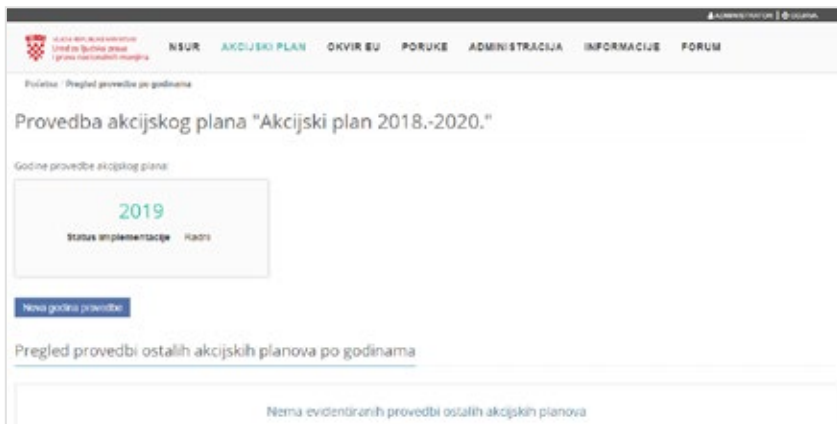

/ Ki piktura upre dikhel pe kaj si alusardi (klikosa e mauseskoro) o berš e realizaciakoro „2019“ e akciakere planoskoro save isi statuso e realizaciakoro (vaj status implementaciakoro) „Radni“ (so džanjarel kaj si šajutno te ovel kerdo leipe thaj deipe e molipangoro uzal adava berš ko akciakoro plano).

- / Palo so si alusardo (klikosa e mauseskoro) o berš e realizaciakoro ko akciakoro plano, sikavel pe i kartica „**Informacije o provedbi**“ vašo alusardo akciakoro plano-dikh i piktura tele:

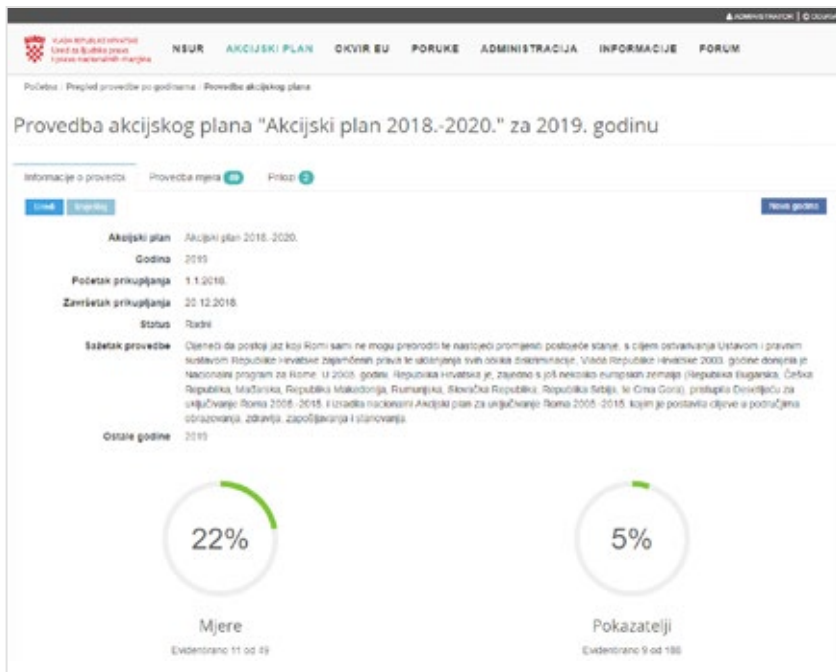

- / Palo so si alusardo (klikosa e mauseskoro) o berš e realiziripaskoro e akciakere planoskoro (dikh phird 3o) šajutno si, klikosa e mauseskoro, te ovel alusardi i kartica „**Provedba mjera**“– dikh i piktura tele:

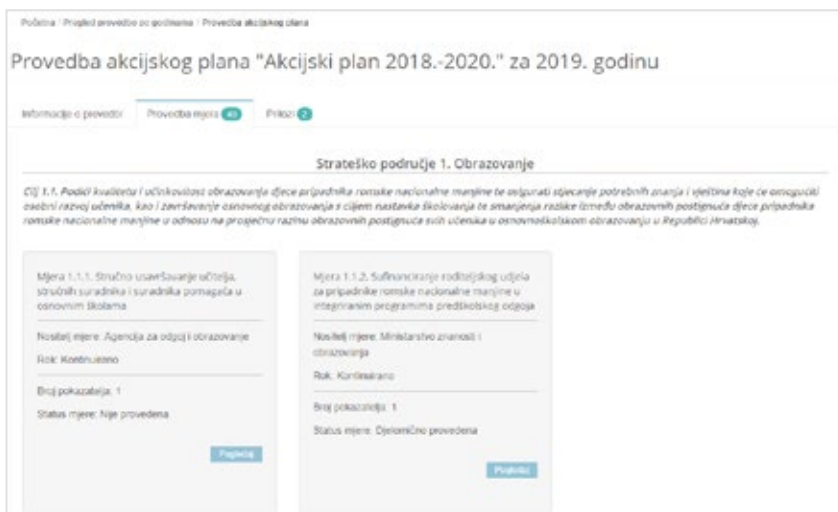

- / E napia sikaven pe e labaripasa ke grao pervazia save so si grupirime premal e strategikane ranika thaj resipa. Sakova grao pervazo ikerel fundavne evidentia vaše napia, vaj **identifikaciakoro genj thaj anav e napiskoro, anav e legarutneskoro, roko, genj e sikavinakoro ano napi thaj statuso e napiskoro.**
- / Adava so adhinel vašo legarutno e napiskoro thaj e statuseskoro e napiskoro, šajutno si te ovel vazdime terminirime aktivipe upral o napi, thaj adava:

AKCIA	XRAMOVIN
Pogledaj	O REGISTRIRIME LABARNO („NOSITELJ“ VAJ „SUNOSITELJ“) ISI LES/LA DEIPE TE DIKHEL E EVIDENTE VAŠE SA E NAPIA SAVENGIRI REALIZACIA ŠIRDEL (VAJ ADALA SO SI EVIDENTIRIME ANI INFORMACIAKIRI SISTEMA). PALO DIKHIPE, O REGISTRIRIME LABARNO (ANI ROLA SAR „NOSITELJ“) KA OVEL LES/LA DEIPE TE LAČHAREL E NAPIA SAVENGE SI DENDO SAR „NOSITELJ MJERE“
Stvori	REGISTRIRIME LABARNO (ANI ROLA „NOSITELJ“) ISI LES DEIPE TE ŠIRDEL O KERIPE E NAPIENGORO, VAJ ŠIRDIPE E EVIDENCIAKORO E EVIDENTONGORO VAŠI REALIZACIA E NAPIENGIRI SAVENGE SI DENDO SAR „NOSITELJ MJERE“
Provedba nije započela	REGISTRIRIME LABARNO (ANI ROLA „NOSITELJ“ VAJ „SUNOSITELJ“) ISI LES DEIPE TE ŠIRDEL O KERIPE E NAPIENGORO, VAJ ŠIRDIPE E EVIDENCIAKORO E EVIDENTONGORO VAŠI REALIZACIA E NAPIENGIRI SAVENGE SI NANAJ DENDO SAR „NOSITELJ MJERE“.

31/ Ani čipota e dikhipaskiri vaše napia savenge o labarno si registririme sar „Nositelj mjere“:

- / Ani čipota kana si registririme o labarno „HZZ“:
- / Ki piktura bajan dikhel pe kaj vašo alusardo napi si dendo o legarutno e napiskoro „Hrvatski zavod za zapošljavanje“, so e labarneske „HZZ“ del autoriziripe vašo realiziripe e napiengoro.
- / Klikosa e mauseskoro ki dugma „**Pogledaj**“ e labarneske „HZZ“ ka sikavel pe ekranu e detalenca ki realizacia e napiengere ko dikhlo čhand sar tele.

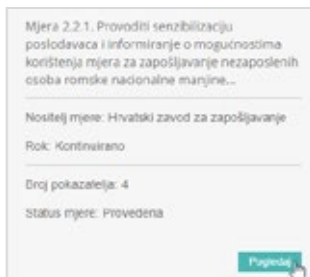

- / Palo kliko e mausesa ki dugma “Pogledaj” ka ovel sikavdo akava ko ekranu:

NOTA 1 Adaleske so o labarno „HZZ“ isi les rola legarno e napiskoro, ano upruno kotor e ekraneskoro isi duj dugme ([Uredi](#) [Izveštaj](#)), „Uredi“ isi les funkcionalipe e lačharipaskoro thaj „Izvjestaj“ savo so vazdel o funkcionalipe e keripaskoro e raporteskoro (ki hrvatikani čhib) phandlo e alusarde napisa.

NOTA 2 Adaleske so o labarno anavesa „HZZ“ isi les rola legarno e napiskoro, ano upruno kotor e ekranoskoro si i džipherdi dugma ([Zatvori](#)) savi so vazdel o funkcionalipe e phandipaskoro e realizaciakoro e napiskiri.

- 32/ Ponadari ko dikhipe e evidentongoro vaše napia savende si o registririme labarno sar „Nositelj mjere“ klikonen e mausesa ki kartica „**Pokazatelj**“ palo so ka sikavel pe akava ko ekranu:

Početna / Pregled provedbe po godinama / Provedba AP / Provedba mjere

Provedba mjere 2.1.1 za 2019. godinu

Provođiti u skladu s potrebama i mogućnostima nezaposlenih osoba romske nacionalne manjine, osobito žena, mladih i dugotrajno nezaposlenih osoba, prilagođene aktivnosti usmjerene na stjecanje i razvijanje vještina, sposobnosti i motivacije za njihovo uključivanje na tržište rada

Informacije o provedbi Pokazatelj 5 Financijska sredstva 1 Prilozi 1

broj učenika uključeni u postupak profesionalnog informiranja i savjetovanja prema dobrihpolu

Vrijednost: 5555

[Dodaj](#)

[Uredi](#)

broj nezaposlenih osoba uključeni u aktivnosti savjetovanja i aktivacijske programe prema spolukobitizaciji nezaposlenosti:

Vrijednost pokazateja još nje uneseno.

- / Ko akava ekranu o molipe e sikavde sikavinengoro save so definirinen i realizacia ko alusardo napi- ano misal dikhel pe kaj si evidentirime 5555 sikle involvirime ane procedure e profesionalnikane informiripaske ano 2019 b.

NOTA 1 klikosa e mauseskoro ki dugma „**Uredi**“ o autorizirime manuš (msl. legarno e napiskoro) šaj te vazdel proceduripe ko ažuriripe akale genjeskoro

NOTA 2 kl klikosa e mauseskoro ki dugma „**Dodaj**“ o autorizirime manuš (msl. legarno e napiskoro) šaj te vazdel proceduripe ko ažuriripe akale genjeskoro.

- 33/ Ponadari ano dikhipe e evidentongoro vaše napia save si dende sar labarne si dendo sar „Nositelj mjere“ klikonen e mausesa ki kartica „**Financijska sredstva**“ palo so ka sikavel pe akava ko ekranu:

Početna / Pregled provedbe po godinama / Provedba AP / Provedba mjere

Provedba mjere 2.1.1 za 2019. godinu

Provođiti u skladu s potrebama i mogućnostima nezaposlenih osoba romske nacionalne manjine, osobito žena, mladih i dugotrajno nezaposlenih osoba, prilagođene aktivnosti usmjerene na stjecanje i razvijanje vještina, sposobnosti i motivacije za njihovo uključivanje na tržište rada

Informacije o provedbi Pokazatelj 5 Financijska sredstva 1 Prilozi 1

[Dodaj novu financijsku stavku](#)

Financijska sredstva utrošena za provedbu mjere u 2019. godini i aktivnosti proračuna

Šifra aktivnosti iz proračuna (pozicija)	Iznos	Proračunska sredstva	Svrha i opis
A.792007	125.000,00 kn	Državni proračun	Sredstva osigurana u okviru ...

Drugi izvori financiranja (fondovi EU, ostali donatori)

Program/naziv stavke	Iznos	Donator	Provođitelj	Opis
----------------------	-------	---------	-------------	------

- / Ki piktura upre dikhel pe i evidencia e dende lovengoro vaši realizacia e napiengiri ano 201(b. E finansie si ulavde ko „Proračunska sredstva“ (dikhle ani upruni tabela) thaj „Druge izvore financiranja“ (dikhle ani teluni tabela).

NOTA klikosa e mauseskoro ki dugma „**Dodaj novu financijsku stavku**“ o autorizirime manuš (msl. nositelj mjere) šaj te evidentirinel e neve finansiakere resurse savenge so trubulas keripe e napiengoro. Thaj adjaar, e autorizirime manuša šaj te ažuririnen o an-gledertuno deipe e evidentongoro.

- / Ano agor e dikhipaskoro e evidentongoro vaše napia saveste isi labarno anavesa „Nositelj“ klikonen e mausesa ki tumari kartica „**Prilozi**“ palo so ka sikavel pe akava ekranu:

The screenshot shows the web interface of the Croatian Agency for National Minorities Rights. The main heading is "Provedba mjere 2.1.1 za 2019. godinu". Below it, there is a description of the measure: "Provoditi u skladu s potrebama i mogućnostima nezaposlenih osoba romske nacionalne manjine, osobito žena, mladih i dugotrajno nezaposlenih osoba, prilagođene aktivnosti usmjerene na stjecanje i razvijanje vještina, sposobnosti i motivacije za njihovo uključivanje na tržište rada". There are navigation tabs for "Informacije o provedbi", "Pokazatelji" (5), "Financijska sredstva" (1), and "Prilozi" (1). A document titled "comm VARJABLE DUGOTRAJNOG PRAČENJA PO PODRUČJIMA I SPECIFIČNIM CILJEVIMA NSUR.docx" is displayed with a "Dodaj prikaz" button.

- / Akale ekranoste sikaven pe e evidente save so si ikalde e napisa thaj/vaj uzal i realizacia e napisa. E labarne saven isi napia šaj te dikhen/len e aneksia adale napiskiri.

NOTA klikosa e mauseskoro ki dugma „**Dodaj prilog**“ o autorizirime manuš (msl. legarutno vaj kolegarutno) šaj te vazdel procedura e deipaskiri e neve aneksoskiri vašo napi.

- 34/ Ani čipota kana isi dikhipe e evidentongoro kote so o registririme labarno nanaj čhivdo sar „Nositelj mjere“:

- / Kana si registririme sar labarno katar „MZO“:

- / Ki piktura bajan dikhel pe o lelo napipe dendo sar legarno napiskiri „Agencija za odgoj i obrazovanje“, so e labarneske „MZO“ del šajdipe te dikhel o napi, numaj na thaj te lačharel o napi.

The screenshot shows the details of a measure. The title is "Mjera 1.1.1. Stručno usavršavanje učitelja, stručnih suradnika i suradnika pomagača u osnovnim školama". The implementing body is "Nositelj mjere: Agencija za odgoj i obrazovanje". The period is "Rok: Kontinuirano". The number of indicators is "Broj pokazatelja: 1". The status is "Status mjere: Nije provedena". There is a "Pogledaj" button at the bottom right.

35/ Klikosa ki dugma „**Pogledaj**“ ka sikavel pe o ekranu e detalonca e realizaciakere dikhlo sar ki piktura tele.

Provedba mjere 1.1.1 za 2019. godinu

Stručno usavršavanje učitelja, stručnih suradnika i suradnika pomagača u osnovnim školama

Informacije o provedbi	Pokazatelj 1	Financijska sredstva 1	Prilozi 1
Nositelj	Agencija za odgoj i obrazovanje		
Sunositelji	+ Nema sunositelja		
Pokazatelji	1 od 1		
Iznos predviđenih sredstava	4.500,00 kn		
Utrošena financijska sredstva	202.000,00 kn		
Rok	Kontinuirano		
Evalvacija	Evalvacija će biti unesena po završetku provedbe		
Postignuća i problemi	Početak provedbe mjere		
Status provedbe mjere	Nije provedena		
Pojašnjenje	Započeo proces provedbe		

/ O ekranu upre sikavel informacia vaši realizacia e dende napiske, jekh sar thaj ano phird 25.

NOTA E dikhipasa kaj o registririme labarno „MZO“ nanaj dendo sar „Nositelj mjere“, ko ekranu sikavel pe sar ki piktura upre kaj nanaj resle e dugme sar so si „Ispis izvještaja“, „Uređivanja mjere“, „Uređivanje pokazatelja“ thaj av.

36/ Ani čipota ki buti e napienca kana i realizacia nanaj kerdi thaj o labarno si e rolasa „Nositelja mjere“.

- / Kana isi čipota e registriripaskiri sar „MZO“:
- / Ki piktura upre dikhovel kaj vašo napi si dendo o legarno e napiskoro „Ministarstvo znanosti i obrazovanja“, so e labarneske „MZO“ del šajdipe te lačharel o napi.
 - / Klikosa ko mauso ki dugma „**Stvori**“ ka ovel registririme o labarno „MZO“ ka sikavel pe ekranu e šajdipasa e xramovipaskoro e atributengoro e napiskoro sar so si tele:

Mjera 1.1.2. Sufinanciranje roditeljskog udjela za pripadnike romske nacionalne manjine u integriranim programima predškolskog odgoja

Nositelj mjere: Ministarstvo znanosti i obrazovanja

Rok: Kontinuirano

Broj pokazatelja: 1

Status mjere: Provedba nije započeta

Stvori

- / Kotor e ekranostar vašo „Novu provedbu mjere“, vaj ekranu vašo xramovipe e atributeskoro e napiskoro sikhlo sar so si akale pikturate:

Nova provedba mjere

Akcijski plan Akcijski plan 2018. 2020.

Mjera Sufinanciranje roditeljskog udruženja za pripadnike romske nacionalne manjine u integriranom programu predškolskog odgoja

Opis provedbe

[Rich text editor toolbar]

Postignuća i problemi

[Rich text editor toolbar]

Status provedbe mjere

Pejašnjenja

[Rich text editor toolbar]

Pejašnjenja na engleskom

[Rich text editor toolbar]

Spremi
Odustani

- / Kana isi širdipe e neve napiskoro, ka ovel trubutno te oven xramome e evidente phandle uzal i evaluacia e napiengiri, dende si thaj e problemia phandle uzal e napia, statuso thaj sikavdipe e napiskiri.
- / Palo agordipe e evidentongoro phandle uzal akava napi, o Legarno ka šaj te labarel o funkcionalnipe sar so si „Izvezi izvještaj vezan uz mjeru“, „Zaključaj mjeru“, „Uredi mjeru“ thaj av.

37/ Ani čipotana kana o dikhipa e napiengoro nanaj kerde kote so o labarno nanaj dendo sar „Nositelj mjere“:

/ E čipotake kana si registririme labarno „MUP“:

/ Ki piktura bajan dikhel pe kaj disave napiske e legarneskiri „Ured za ljudska prava i prava nacionalnih manjina“, so dikhel o labarno „MUP“, adava na del les te lačharel o napi.

/ Ano teluno pervazo arakhel pe i dugma „**Provedba nije započela**“ savo so našti te klikonel pe, adaleske so o labarno „MUP“ nanaj „Nositelj mjere“ thaj nanaj les xako te kerel lačharipe.

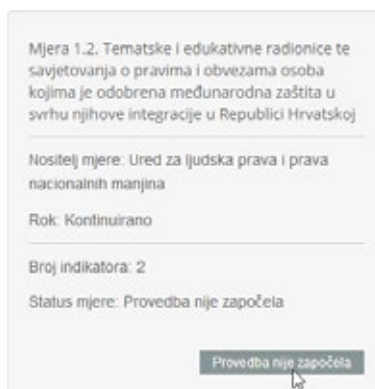

3 / XRAMOVIPE E SAIKERINENGO THAJ E SIKAVUTNENGO VAŠE LABARNE



O labarno ka registririnel pe ano web čekatnipe thaj ka kerel o evidentiripe e evidentongoro save so si phandle e realizacisa, vaj e xramovipasa e atrubutengoro e napiengoro, xramovipe e finansiakere evidentongoro phandle e realizacisa e napingoro, deipe e aneksongoro thaj aver butja save so si phandle e realizacisa. Dikhipasa kaj ani praktika e Legarne pobaro kotor e butjakoro keren ani buti e web čekatnipasa vašo deletipe ki NSUR ani RH ka keren o funkcionalnipe trubul te den sama thaj te den but vaxt te šaj te nakhen sa e specifike.

REALIZACIA E NAPIENGO KO AKCIAKORO PLANO

- 1/ Ano aver phird, trubul te alusaren o berš e akciakere panoskoro savo so ka dikhel e evidente- dikh piktura tele:

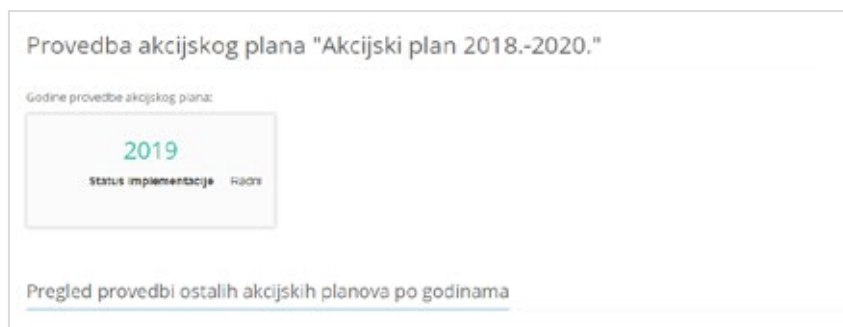

- 2/ Palo alusaripe e beršeskoro e realizaciakoro ko akciakoro plano, ko ekranu ka klikovel i karica „**Provedba mjera**“ (dikh piktura tele)

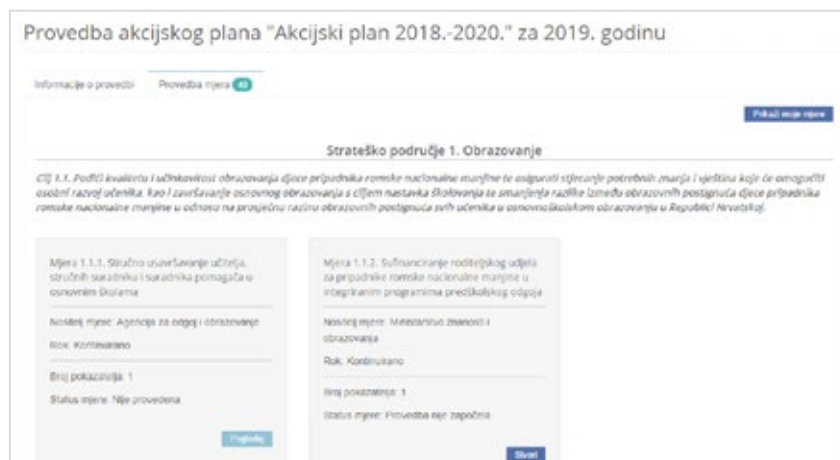

Ki kartica „**Provedba mjera**“šaj te alusares (klikosa e mausesa) i dugma „**Prikaži moje mjere**“ te šaj te filtririne o xramovipe e pervazengoro thaj te sikave sade adala pervazia e napienca kote so si sikavdo o labarno ani rola „Nositelja“.

- 3/ Te šaj te ovel kerdi o nevo napi, trubul te ovel arakhlo te arakhle pe o napi savate o legarno si registririme labarno thaj savi so panda na uli kerdi.
- / Ki piktura bajan dikhel pe kaj vašo napi si dendo o labarno „Ministarstvo znanosti i obrazovanja“, so e „MZO“ del xako te xramonel i realizacia e neve napiskiri.
- / E klikosa e mauseskoro ki dugma „**Stvori**“ e regisitirime labarneske „MZO“ ka ovel sikavdo o ekrano šajdipasa te xramonel o atributo e napiskoro sikavdo ki piktura tele:
- / Ekrano „**Nova provedba mjere**“ isi les akaja piktura:

Mjera 1.1.2. Sufinanciranje roditeljskog udjela za pripadnike romske nacionalne manjine u integriranim programima predškolskog odgoja

Nositelj mjere: Ministarstvo znanosti i obrazovanja

Rok: Kontinuirano

Broj pokazatelja: 1

Status mjere: Provedba nije započeta

[Stvori](#)

Nova provedba mjere

Aktivni plan: Aktivan plan 2018 - 2023

Mjera: Sufinanciranje roditeljskog udjela za pripadnike romske nacionalne manjine u integriranim programima predškolskog odgoja

Opišite provedbu

Podignula i problem

Status provedbe mjere

Podjela mjere

Podjela mjere na engleskom

[Izmeni](#) [Odustani](#)

- / Te šaj te ovel kerdo o realiziripe akale napiskoro, trubul te oven evidentirime e fundavne napia, a adala si:
 - / Xramovipe e realizaciskoro,
 - / Kerde butja thaj problemia phandle e napisa,
 - / Statuso e realizaciakoro e napiskoro („Djelomično provedena“, „Provedena“ vaj „Nije provedena“),
 - / Eksplikacie uzal o napi (ki hrvatikano thaj anglikani čhib)
- / Palo pheripe e evidentongoro save so si dajatvime (e klikoasa ko mauso) ki dugma „Spremi“ tele ko ekrano ka oven dende sa e evidente phandle e realizaciasa thaj sar adala realizacie te oven dikhle sa e labarnenge ano web čekatnipe.
- 4/ Palo agoripe e evidentongoro save so si phandle e neve realizaciasa ki akaja kerdi mera (dikh o anglederutne phirda) ka sikavel pe ko ekrano evidento e realizaciakoro- dikh piktura tele:

The screenshot shows the website of the Croatian Government, specifically the 'AKCIJSKI PLAN' (Action Plan) section. The main heading is 'Provedba mjere 1.1.2 za 2019. godinu' (Implementation of measure 1.1.2 for 2019). Below the heading, there is a sub-heading: 'Sufinanciranje roditeljskog udjela za pripadnike romske nacionalne manjine u integriranim programima predškolskog odgoja' (Co-financing of the parental share for members of the Roma national minority in integrated programs of pre-school education). The page is divided into several sections: 'Informacije o provedbi' (Information about implementation), 'Pokazatelji' (Indicators), 'Financijska sredstva' (Financial resources), and 'Prilozi' (Attachments). The 'Pokazatelji' section is currently selected. It shows the following data: 'Nositelj' (Responsible entity) is 'Ministarstvo znanosti i obrazovanja' (Ministry of Science and Education); 'Sunositelj' (Co-responsible entity) includes 'Jednice lokalne i područne (regionalne) samouprave' (Local and regional self-governments), 'grad čet' (city), and 'izgipanja test' (test); 'Pokazatelj' (Indicator) is '0 od 1'; 'Iznos predviđenih sredstava' (Estimated amount of resources) is '7.500.000,00 kn'; 'Utrošena financijska sredstva' (Spent financial resources) is '0,00 kn'; 'Rek' (Responsible person) is 'Kostinurano'; 'Evaluacija' (Evaluation) is 'U osnovnoškolskom sustavu i dalje se osigurava produženi boravak te posebna pomoć u učenju hrvatskoga jezika za učenike koji ne poznaju ili nedovoljno poznaju hrvatski jezik. To je iznimno važno, budući da navedene aktivnosti predstavljaju preduvjet uspješnog završetka osnovnog obrazovanja te su i dalje potrebni dodatni naponi za postizanje adekvatne pripreme učenika za usazak u obrazovni sustav, ali i uspješno završavanje osnovnog školovanja.'; 'Postignuća i problemi' (Achievements and problems) is 'Provedbom mjera ranijih javno-političkih dokumenata usmjerenih uključivanju romske nacionalne manjine kao i posljednjeg operativnog dokumenta (Akcijskog plana za provedbu Nacionalne strategije za uključivanje Roma'.

- / O Ekrano e evidentonca vaši realizacia e napienge si sikavdo ki piktura upre thaj gindinel pe sar širdutni nukta vašo xramovipe e evidentonge uzal i realizacia e napiengiri – dikh ponadari.

XRAMOVIPE E MOLIPANGORO E SIKAVUTNENGORO

O napi trubul te ovel les jekh sikavin, a šaj te ovel les thaj pobuter. E sikavina šaj te ovel len ververikane tipoja, vaj šaj te oven jekhutne (msl. „Upis broja održanih edukacija“, „Zakon je izrađen (da / ne)“ thaj av.), a šaj te oven kompleksnikane (msl. „Broj održanih edukacija po spolu i dobim skupinama“, „Broj ostvarenih prava osoba prema spolu“ thaj av.).

/ O xramovipe e sikavinengoro cxidel e karticasa „**Pokazatelj**“ – dikh i piktura tele:

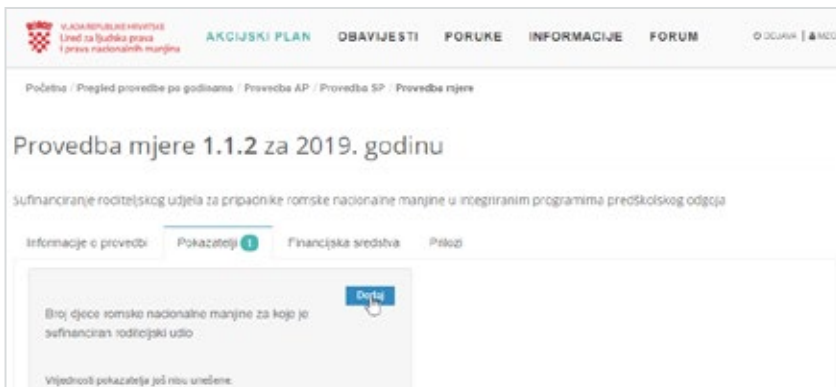

Klikosa ki dugma „**Dodaj**“ lel te ovel kerdo e xramovipasa e molipangoro e sikavinengoro.

NOTA kana e sikavinenca vaši alusardi napi si definirime, tadani ki dugma „Dodaj“, ka ovel dikhli i dugma „**Uredi**“.

5/ Adhinala e tipostar e sikavutneskiri thaj o genj e dimenziengoro, ano web čekatnipe si resne e verver formularia vašo xramovipe e molipangoro save so šaj te oven involvirime, misal, e akala molipa e sikavinengere:

/ I sikavin „Usvojen Zakon o izmjenama i dopunama Zakona o međunarodnoj i privremenoj zaštiti“ isi les tipo „**Logički operater**“ thaj trubul leske chivdipe e molipaskoro „**Da**“ vaj „**Ne**“

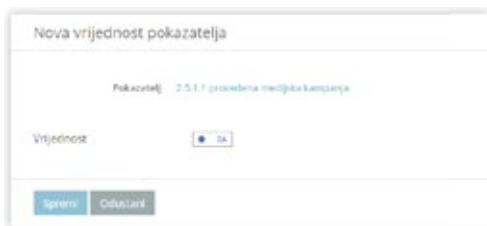

/ I sikavin „Broj djece romske nacionalne manjine za koje je sufinanciran roditeljski udio“ isi les tipo „**Broj**“ thaj trubul te ovel dendo o genjikano molipe savi sikavel i realizacia.



- 6/ Te mangel pe te evidentirinen pe e finansiakere resurse save so si xardžime ko realiziripe e napiengoro, trubul te ovel kerdi i kartica „**Financijska sredstva**“ thaj te ovel klikome e mausesa ki dugma „**Dodaj novu financijsku stavku**“ – dikh i piktura tele:

- 7/ Palo kliko e mausesa ki dugma „**Dodaj novu financijsku stavku**“ ka ovel sikavdo o fundavno pervazo vašo registriripe e finansiakere pozenca phandle uzal i realizacia – dikh i piktura tele:

- / Ko ekrano (dikh i piktura upre) ka sikavel pe o web formularo vašo registriripe e neve finansiakere pzoengoro save so si adaptirime adhinale katar o alusaripe e molipangoro „**Izvora financiranja**“. Šaj te ovel dendo o molipe sar so si „Izvor financiranja“ thaj šaj te oven:
- / „**Državni proračun**“: keripe e napiskoro savo so finansirinel pe katar o budžeto thaj phandlo si e dende budžetoskere pozasa,
 - / „**EU fondovi**“ : o keripe e napiengoro finansirinel pe katar EU fondvoja
 - / „**Ostali donatori**“: o keripe e napiengoro finansirinel pe katar aver donatoria.
- / Ano jekhto phird ko deipe e neve finansiakere pozasa, trubul te alusares o džovapime molipe „Izvora financiranja“ – dikh e ponadarutne čekatnipa.

- 8/ Kana si vaši finansiakiri poza dendo kaj si finansirime katar „**Državni proračun**“, o web formularo lel akaja piktura (dikh piktura tele):

Nova proračunska stavka

Mjera 1.1.2 Sufinanciranje roditeljskog udjela za pripadnike romske nacionalne manjine u integriranim programima predškolskog odgoja

Izvor financiranja
Državni proračun

Šifra aktivnosti iz proračuna (pozicija)

Vrsta proračuna

Iznos
0

Svrha i opis

Spremi Odustani

- / Kori web formularo savo so si adaptirime vaši čipota sar hango e finansiripaskoro labarel pe **“Proračun”** thaj ka ovel trubutno te pheren pe akala specifikane attribute:
 - / „Šifra proračunske stavke (pozicija)“: jekhutno nišano e budžetoskere pozakoro savo šo šaj te ovel dendo sar šifra e poziciakiri vaj šifra thaj anav e poziciakiri
 - / **„Vrsta proračuna“**²⁷: trubutno si te ovel alusardo nevo tipo e budžetoskoro savo so labarel pe sar hango e finansiripaskoro thaj savo so šaj te ovel vaj „*Državni proračun*“ vaj „*Proračun područja lokalne samouprave*“
- / Uzal adava, trubul te oven pherde thaj e zajedničke attribute sa e hangonge e finansiripaske:
- / **„Iznos“**: suma (dendi ane kune) e finansiakere resursenge save so si dende katar e hangoja, thaj sas labarde vašo finansiripe e realiziakoro e napiengoro
- / **„Svrha i opis“** savate šaj te oven dende e detalja phandle uzal o finansiripe e napiengoro e budžetoskere

27 O tipo e budžetoskoro šaj te ovel lačardo e molipanca katar o šifrnariko „**Proračunska sredstva**“

- 9/ Kana si dendo kaj sar hango e finansiripaskoro si „**EU fondoja**“, adava web formularo isi les akaja piktura – dikh i piktura tele.

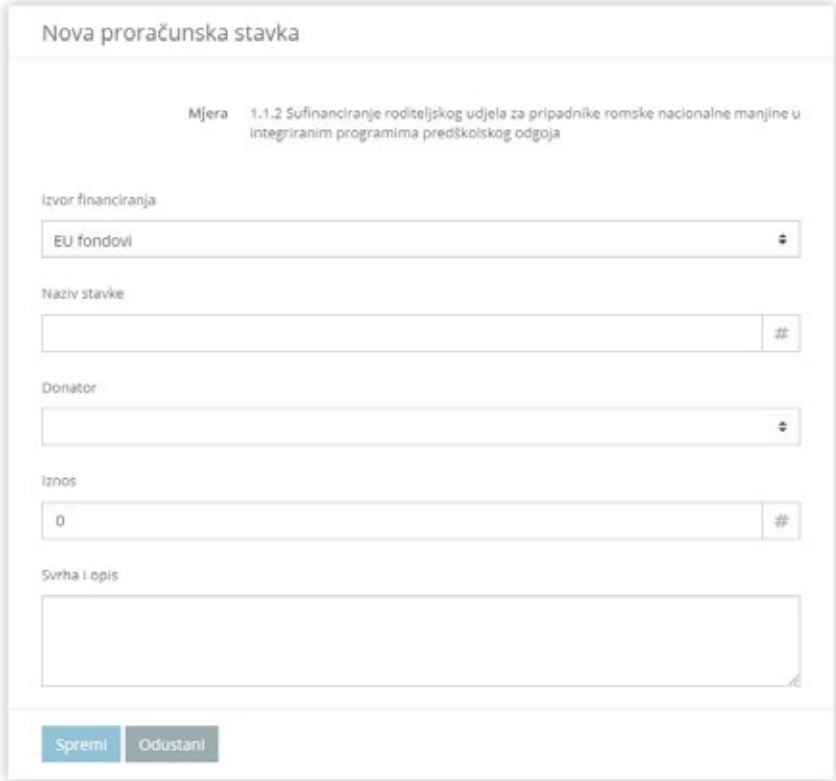

- / Kori web formularo savo so si adaptirime ani čipota sar hango e finansiripaskoro labarel pe „**EU fond**“ thaj ka ovel trubutno te oven pherde akala specifikane atribute:
- / „**Naziv stavke**“: Trubul te ovel dendo o anav thaj/vaj šifra e finansiakere pozakoro katar EU fondo savestar si dinirime e resurse vašo napiskoro realiziripe
 - / „**Donator**“²⁸: trubul te ovel alusardi i institucia savi so donirinel e resurse vašo keripe e napiskoro. Katar o šifrniko si šajutno te alusarel pe „EU (Europakiri unia)“, „UN (Uniime Nacie)“, „WB (World Bank)“ vaj “Aver”
 - / Uzal adava, trubutno si te oven pherde thaj e zajedničke atribute sa e hangoja e finansiripaskere:
 - / „**Iznos**“: suma (dendi ane kune) finansirime e resursenca save so si dende katar vakerdo hango, labarde e finansiripasa e realiziakere e napiengoro
 - / „**Svrha i opis**“ savi so šaj te ovel dendi e detalondar phandle e finansiripasa e napiengoro katar budžeto

²⁸ O xramovipe e donatoreskoro šaj te ovel dendo ano molipe e šifrnikoskoro „**Vrsta donatora**“

- 10/ Kana vaši nevi finansiakiri poza ovel vakerdo kaj o hango e finansiripaskoro si „Ostali donatori“, ko web formularo ka sikavel pe i piktura: (dikh i piktura tele)

Nova proračunska stavka

Mjera 1.1.2 Sufinanciranje roditeljskog udjela za pripadnike romske nacionalne manjine u integriranim programima predškolskog odgoja

Izvor financiranja

Ostali donatori

Program

#

Donator

#

Provoditelj

#

Iznos

0 #

Svrha i opis

#

Spremi
Odustani

- / Kori web formularo savo so si adaptirime ani čipota sar hango e finansiripaskoro labarel pe „Ostali donatori“ thaj ka ovel trubutno te oven pherde akala specifikane atribute:
- / „**Program**“: trubul te ovel xramome o anav e programakoro savestar si leli i donacia
 - / „**Donator**“²⁹: trubul te ovel alusardi i institucia savi so donirinel e resurse vašo keripe e napiskoro. Katar o šifarniko si šajutno te alusarel pe „EU (Europakiri unia)“, „UN (Uniime Nacie)“, „WB (World Bank)“ vaj „Aver“
 - / „**Provoditelj**“: Trubul te ovel dendo o nava e instituciakoro savi so ekrel i donacia
- / Uzal adava, trubutno si te oven pherde thaj e zajedničke atribute sa e hangongoro e finansiripaskere:
- / „**Iznos**“: suma (dendi ane kune) finansirime e resursenca save so si dende katar vakerdo hango, labarde e finansiripasa e realizaciakere e napiengoro
 - / „**Svrha i opis**“ savi so šaj te ovel dendi e detalondar phandle e finansiripasa e napiengoro katar budžeto

²⁹ O xramovipe e donatoreskoro šaj te ovel dendo ano molipe e šifarnikoskoro „Vrsta donatora“

XULIPE: ANEKSOJA PHANDLE E REALIZACIAXSA E NAPISKORO

Kana isi realiziripe e napiskoro trubul te oven dende e verver datoteke save so si phandle uzal o realiziripe e napiengoro, sar so si o anglošarti e napiengoro, akcie save so ka šajdaren/olkharen o realiziripe e napiengoro vaj sar tasdivo e realiziripaskoro. Asavke datoteke si sar forma „**priloga**“, te oven čhivde ano web čekatnipe thaj šaj te oven resne sa e legarutnengoro thaj Kolegarutnengoro e napiengoro.

Sar misal e šajdutne tipongoro ki datoteka save so šaj te oven dende sar aneksia e dokumentongoro, normative, zakonia, xramome liste, Excel datoteke, grafikane logotipoja thaj av. Praktikanes, nanaj limitiripe vašo tipo e datotekakoro savi so šaj te ovel čhivdi uzal o napi.

Ko čhivdipe thaj dikhipe e aneksongoro ano web čekatnipe ki rola „Administrator“, „Nositelj“ thaj „Sunositelje“ keren pe akala dendina:

DENDIN	ROLA „ADMINISTRATOR“	ROLA „NOSITELJ“	ROLA „SUNOSITELJ“
ČHIVDIPE NEVO ANEKSO KO NAPI	√	√	√
AŽURIRIPE PESKORO ANEKSO (VAJ ANEKSO SAVO SO ADAVA LABARNO KERDAS)	√	√	√
AŽURIRIPE SA E ANEKSONGORO KE NAPIA	√	√	x

DIKHIPE E ANEKSONGORO PHANDLE UZAL E REALIZACIAKERE NAPIA

Te šaj te oven dikhle e aneksia save so si dende uzal o napi, trubul te ovel kerdo akava:

- 11/ Registririnen tumen ko web čekatnipe sar **Nositelj**
- 12/ Palo registriripe, katar o aplikaciakoro alusarnipe alusaren (klikosa e mausesa) i funkcija „AKCIJSKI PLAN“ -> „Pregled provedbe po godinama“
- 13/ Alusaren o berš e realizaciakoro e akciakere planoskoro
- 14/ Klikonen e mausesa ki karyica „**Provedba mjera**“, thaj paloadaava klikonen e mausesa ki dugma „**Prikaži moje mjere**“.
- 15/ Kliknite mišem na gumb „**Pogledaj**“ u sivom okviru mjere kojoj želite pregledati (i eventualno postaviti) priloge
- 16/ Klikonen e mausesa ki kartica „**Prilozi**“ te šaj te oven sikavde sa e aneksia save so si ko momento dende vašo alusardo napi – dikh i piktura tele:

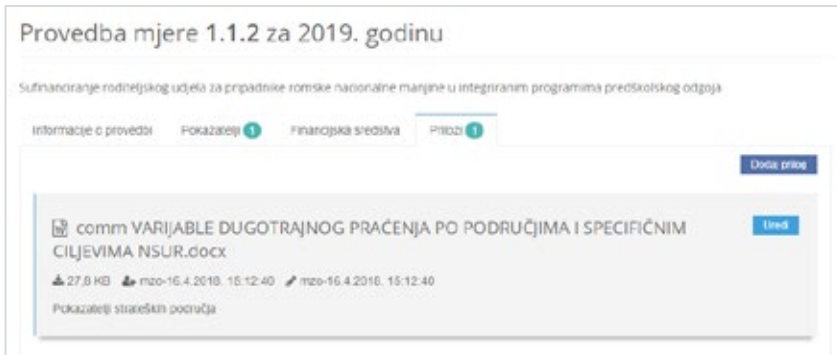

- 17/ Te mangel pe te ovel dikhlo disavo anekso (vaj te lel pe disavi datoteka) trubul te ovel klikome e mausesa ko anav e aneksoskoro- dikh i piktura tele:

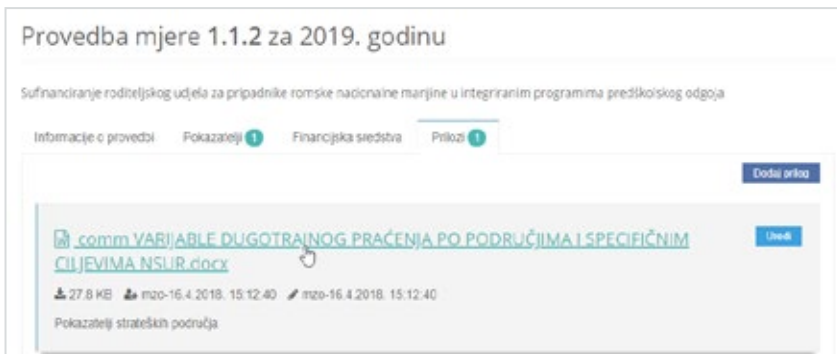

KERIPE E NEVE ANEKSOSKORO PHANDLO E REALIZACIASA E NAPISKORO

- 18/ Ko ekrano savo so sikavel e detalja vaši realizacia e napiengiri, vaj karticakiri „Prilozi“ andre ano adava ekrano klikonen e mausesa ki dugma „Dodaj prilog“ – dikh i piktura tele:

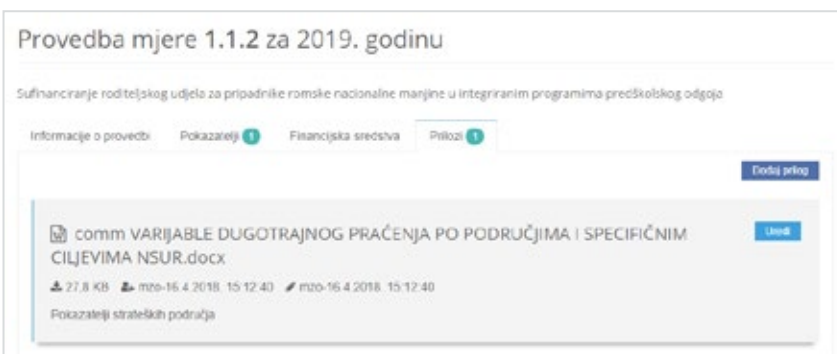

- 19/ Palo kliko e mausesa ki dugma „Dodaj prilog“, ko ekrano ka sikavel pe o deipe e neve aneksoskoro:

The screenshot shows a web interface for uploading an attachment. At the top, there is a navigation bar with the logo of the Government of the Republic of Croatia and the text 'AKCIJSKI PLAN', 'OBAVIJESTI', 'PORUKE', 'INFORMACIJE', and 'FORUM'. Below the navigation bar, the breadcrumb trail reads 'Početna / Akcijski plan / Provedba AP / Provedba mjera / Prilog'. The main content area is titled 'Novi prilog' and contains a form with the following elements: a 'Datoteka' label above a text input field with a blue 'Browse' button to its right; a 'Bilješka' label above a larger text area; and two buttons at the bottom: a blue 'Spremi' button and a grey 'Odustani' button.

- / Ko ekrano vašo deipe e neve aneksoskoro trubul te ovel pherdo akava web formularo vašo deipe e neve aneksoskoro:
 - / „**Datoteka**“ – klikonen ki dugma „**Browse**“ te šaj te alusaren i datoteka savi so ka legarel tumen (angl. *upload*) ano web čekatnipe thaj ka ovel čhivdi sar anekso uzal o alusardo napi
 - / „**Bilješka**“ – šaj te oven xramome sar xarno xramovipe e satotekakoro savi si dendi sar anekso ko napi
- / Palo so e umala katar web formularo si pherde, klikonen e mausesa ki dugma „**Spremi**“ thaj o nevo anekso ka ovel čhivdo ko web čekatnipe.

LAČHARIPE E ANEKSONGINORO

E dendina vašo lačharipee aneksongoro (sikavde ani tabela ano teločekatnipe: „Xulipe: aneksia phandle vaši realizacia e napiengiri“) šaj te oven saikerde ano akava čhand:

- / **Administrator** isi les dendin te lačharel **SA e aneksoja** ano web čekatnipe,
- / **Nositelji mjera** isi len dendin te lačharen **SA e aneksoja** ane „**peskere**“ **napia**, vaj ane **napia** save so si dende ki rola sar „Nositelj“, thaj
- / **Sunositelji mjera** isi len dendin te lačharen **SA e aneksoja** (vaj aneksia save so von čhivde) ane „**peskere**“ **napia**, vaj ane **napia** savenge ka ovel čhivdi i rola „Sunositelj“

Korkoro akava proceduripe e lačharipaskoro si akava:

- 20/ Ki kartica „Prilozi“ klikonen ki dugma „**Uredi**“ vaše aneksia save so mangel te lačharen – dikh i piktura tele:

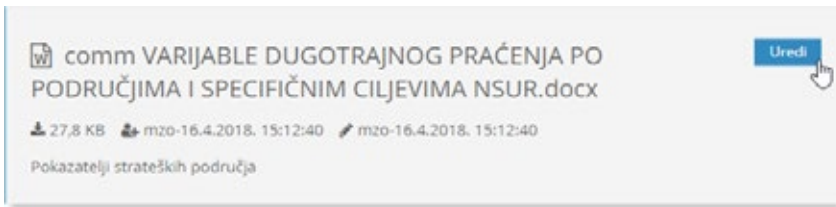

NOTA kana ano pervazo e terminirime aneksoskoro arakhel pe i dugma gumb „Uredi“, adava anel kaj o regisiririme labarutno NANAJ LES DENDIN vašo lačharipe adale aneksoskoro

- 21/ Palo klike e mausesa ki dugma „Uredi“, sikavel pe ko ekrano vašo lačharipe (vaj ažuriripe) o anekso – dikh i piktura tele:



- / Kana si o lačhardipe (vaj ažuriripe) e aneksoskoro resne si thaj e akala funkcionalnipa:
 - / **Zamjena datoteke priloga:** klikosa e mausesa ki dugma „**Browse**“ šajutno si te alusarel pe aver datoteka savi ka ovel čhivdi sar anekso uzal o alusardo napi
 - / **Uređivanje bilješke vezane uz prilog:** šaj te ovel kerdo džipheripe vaj averdipe ano teksto ko pervazo „Bilješka“
- / Palo kerdo lačharipe, klikonen e mausesa ki dugma „**Spremi**“.

I dendi dendin vašo lačharipe e aneksoskoro xaljovel thaj dendin vašo khosipe e aneksoskoro. Te te šaj te ovel khoslo akava anekso, trubul te ovel kerdo akava proceduripe:

- 22/ Kana isi ažuriripe e aneksoskoro resno si thaj o funkcionalipe e khosipaskoro – dikh piktura tele:

- / Tele ko ekrano vašo lačharipe e aneksoskoro, ano dahinalo anglo arakhel pe i dugma „Obriši“. Klikosa e mauseskoro ki adaja dugma širdel i procedura khosipe e aneksoskoro e napiskoro.

- 23/ Palo kliko e mausesa ki dugma “Obriši” ka ovel sikavdo pervazo vašo zurardipe – dikh piktura

- / Palo kliko e mausesa ki dugma „U redu“, vaj palo zurardipe baxtagoralo ki kerdi akcia vašo khosipe e aneksoskoro ka sikavel pe akava mesažo- dikh i piktura tele:

Datoteka uspješno izbrisana

4 / PHANDIPE E NAPISKORO (VAŠE LEGARUTNE)



RESIPE E PRAKTIKAKORO E legarutne e napiengoro ka registririnen pe ano web čekatipe thaj ka keren pe palo phandipe e napiengoro. Palo so o napi ka ovel phandlo, o Legarutno ka kontrolirinel save funkcionalipa ano dikhipe thaj/vaj lačharipe ka oven resne vašo phandipe e napiskoro.

PHANDIPE E NAPISKORO

1/ Te šaj te ovel kerdo o proceduripe e phandipaskoro trubul te arakhel pe o napi savo ka širdel o proceduripe e ohandipaskoro, trubul te ovel arakhllo o napi savo so o registririme labarno ani rola „Nositelj“ thaj savo so ka širdel.

/ Vaši čipota kana o registririme labarno si „MZO“:

/ Ki piktura so si bajan dikhel pe kaj o alusardo napi si dendo o napipe e legarutneskoro e napiskoro „Ministarstvo znanosti i obrazovanja“, so o labarno „MZO“ del xako vašo lačharipe e napiengoro thaj e sikavinengoro e napiengoro.

/ Klikosa e mausesa ki dugma „**Pogledaj**“ e registririme labarneske „MZO“ ka ovel sikavdo ekrano e informacijsa vašo realizacija e napiskiri thaj e šajdipasa te ovel phandlo o napipe.

Mjera 1.1.2: Sufinanciranje roditeljskog udjela za pripadnike romske nacionalne manjine u integriranim programima predškolskog odgoja

Nositelj mjere: Ministarstvo znanosti i obrazovanja

Rok: Kontinuirano

Broj pokazatelja: 1

Status mjere: Djelomično provedena

[Pogledaj](#)

2/ Ekrano e sikavinaso e informacijskoro vašo realiziripe e napiskoro dikhlo si piktura te la:

VLADA REPUBLIKE HRVATSKE
Ured za ljudska prava
i prava nacionalnih manjina

AKCIJSKI PLAN OBAVIJESTI PORUKE INFORMACIJE FORUM

Početna / Pregled provedbe po godinama / Provedba AP / Provedba SP / Provedba mjere

Provedba mjere 1.1.2 za 2019. godinu

Sufinanciranje roditeljskog udjela za pripadnike romske nacionalne manjine u integriranim programima predškolskog odgoja

Informacije o provedbi Pokazatelj 1 Financijska sredstva Priori 1

[Uredi](#) [Izveštaj](#) [Zatvori](#)

Nositelj	Ministarstvo znanosti i obrazovanja
Sunositelji	<ul style="list-style-type: none"> Jedinice lokalne i područne (regionalne) samouprave grad test zupanja test
Pokazatelj	0 od 1
Iznos predviđenih sredstava	7.500.000,00 kn
Utrošena financijska sredstva	0,00 kn
Rok	Kontinuirano
Evaluacija	U osnovnoskopskom sustavu i daje se osigurava podrška boravak te posebna pomoć u učenju hrvatskoga jezika za učenike koji ne poznaju ili nedovoljno poznaju hrvatski jezik. To je iznimno važno, budući da navedene aktivnosti predstavljaju preduvjet uspješnog završetka osnovnog obrazovanja te su i dalje potrebni dodatni naponi za postizanje adekvatne pripreme učenika za ulazak u obrazovni sustav, ali i uspješno završavanje osnovnog školovanja.

- / E alusaripasa (klikosa e mauseskoro) ki dugma „**Zaključaj**“ čka ovel lelo o kerdipe e realizaciakoro ke napia ko so ka ovel trubutno džipherdo zurardi e napiskoro – dikh i piktura bajan

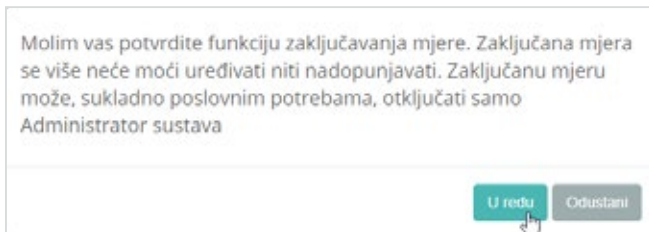

- / Palo kliko e mausesa ki dugma „**U redu**“, o napi ka ovel phandlo ka ovel phandlo thaj ka ovel nišanime ko čhand ilustririme e pikturasa tele:

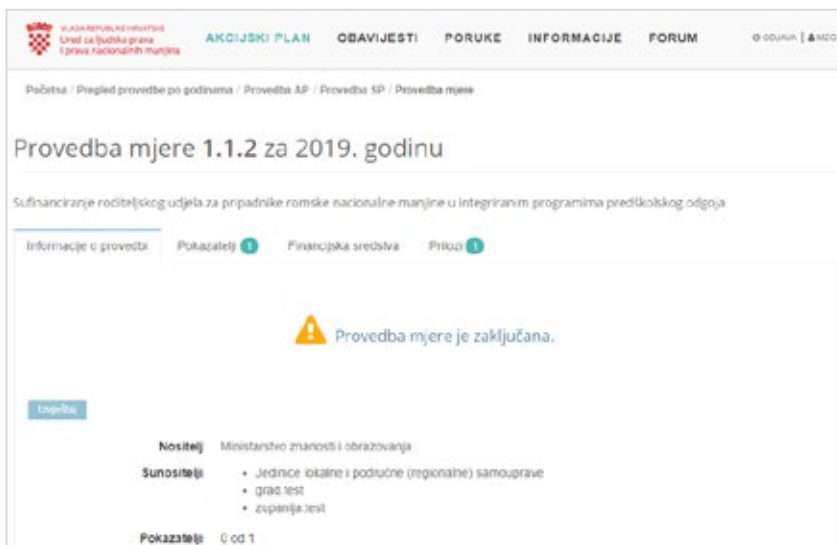

- / Vašo phandlo napi nanaj resne e xaletia vašo lačharipe e atributengoro, e molipa e sikavinengoro thaj aneksongoro.
- / Thaj adjaar, i informacia adaleske ka ovel phandli ane grao „pervazia“ e fundavne evidentonca vašo napipe-dikh i piktura tele:
- / Vašo phandlo napipe si resno sade o xaleti vašo kerdipe e raportoskoro vašo napi.
- / O fakto kaj e napisa si phandle džanljaren kaj si šajutne e ponadarutne modifikacije thaj e informacie vašo lakiri realizacia, numaj thaj si šajutno o dikhipe thaj raportipe e labaripaskoro e evidentongoro save so sas čhivde naglo phandipe e napiengoro.



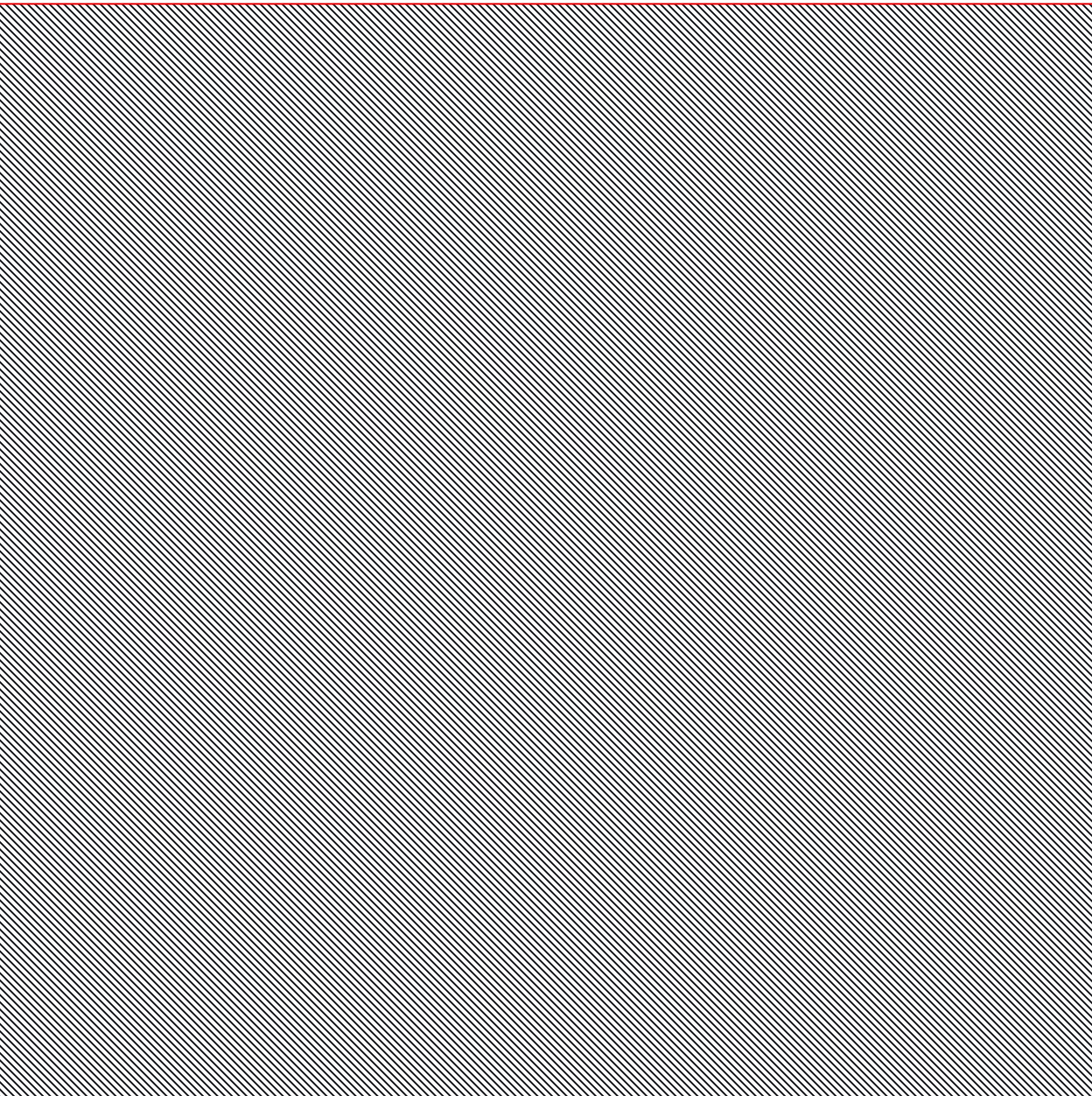

5 / EKSPORTO E EVIDENTONGORO KE NAPIA (VAŠE LEGARUTNE)



E legarutne e napiengere ka oven registririme ano web čekatnipe thaj ka kerel pe ekspor-
to ane anglederutne evidentia phandle e realizaciasa e napiengoro save so ka lokharen o
kerdipe e raporteskoru vaši realizacia katar o Akciakoro plano.

EKSPORTO E EVIDENTENGORO E NAPIENGORO

Ekrano e detalonca ki realizacia e napiengiri isi la akava dikhipe (dikh i piktura tele):

POŠTA: Pregled provedbe po godinama / Provedba AP / Provedba SP / Provedba mjere

Provedba mjere 1.1.2 za 2019. godinu

Sufinanciranje roditeljskog udjela za pripadnike romske nacionalne manjine u integriranim programima predškolskog odgoja

Informacije o provedbi Pokazatelji 1 Financijska sredstva Piloti 1

Uredi Izvještaj Završaj

Nositelj Ministarstvo znanosti i obrazovanja

Sunositelji

- Jedinice lokalne i područne (regionalne) samouprave
- grad tešić
- zupaniija tešić

Pokazatelji 0 od 1

Iznos predviđenih sredstava 7.500.000,00 kn

Utrošena financijska sredstva 0,00 kn

- / Ki kartica „Informacije o provedbi“ arakhel pe ki dugma [Izvještaj](#)
- / E klikosa ko mauso ki dugma „**Izvještaj**“ vazdime si i procedura e eksporteskoru e evidentengoro, vaj raporteskoru ki hrvatikani čhib phandle e realizaciasa e alusarde napiskoro katar Akciakoro plano.

- / Misal, e klikosa ko maus ki dugma „Izveštaj“ vazdel pe i procedura e eksportipaskiri e evidentongiri vašo dendo napipe savo si sikavdo ano ekranu:

Ispis
Naziv

OBRAZAC

za izvještavanje o provedbi mjera: Akcijski plan 2018.-2020. u 2019. godini

Strateško područje 1. Obrazovanje			
Mjera 1.1.2. Sufinanciranje roditeljskog udjela za pripadnike romske nacionalne manjine u integriranim programima predškolskog odgoja			
Nositelj	Ministarstvo znanosti i obrazovanja		
Svrstavežji	<ul style="list-style-type: none"> • Jedinice lokalne i područne (regionalne) samouprave • gradovi • županija/žest 		
Planirana financijska sredstva	7.500.000,00 kn		
Utrošena financijska sredstva	0,00 kn		
Evaluacija	U osnovnoškolskom sustavu i dalje se osigurava produžen boravak te posebna pomoć u učenju hrvatskoga jezika za učenike koji ne poznaju ili nedovoljno poznaju hrvatski jezik. To je iznimno važno, budući da suvedene aktivnosti prethlađuju predvjetri uspjehaog završetka osnovnog obrazovanja te su i dalje potrebni dodatni napori za postizanje adekvatne pripreme učenika za ulazak u obrazovni sustav, ali i uspješno završavanje osnovnog školovanja.		
Postignuća i problemi	Provedbom mjera ranijih javno-potrebkih dokumenta usmjerenih uključivanju romske nacionalne manjine kao i posljednjog operativnog dokumenta (Akcijskog plana za provedbu Nacionalne strategije za uključivanje Roma za razdoblje od 2013. do 2015. godine) postignut je značajan napredak u području odgoja i obrazovanja djece pripadnika romske nacionalne manjine njihovim uključivanjem na svim razinama odgojno-obrazovnog sustava.		
Status provedbe mjere	Djelomično provedena		
Pojednacije	Usvetio zamjenskim iskazima te napierku osnađivanja sustava podrške te uspostavljanje mehanizama koji omogućavaju dostupnost ikao predškolskim programima tako i osnovnoškolskim programima i dalje najveće izazov predstavljaju osiguravanje uvjeta za istinski socijalnu integraciju djece te pripremljenost za školku, vještine potrebne za život, i vještina za završetak i nastavak obrazovanja te uspostavljanje ravnoličte orog učenika pripadnika romske nacionalne manjine u odnosu na ostale učenike.		
Pokazatelji			
Pokazatelj 1.1.2.1. Broj djece romske nacionalne manjine za koje je sufinanciran roditeljski udio			
Pokazatelji	Wijeđnost		
Financijska sredstva			
Financijska sredstva utrošena za provedbu mjere u 2019. godini i aktivnosti proračuna			
Šetra aktivnosti iz proračuna (pozicija)	Iznos	Vrsta proračuna	Švrta i opis
Drugi izvori financiranja (fondovi EU, ostali donatori)			

- / Ko ekranu sikavdo ki piktura upre Nositelj si ano šajdipte te kerel akava:
- / Te dikhel sa e evidente phandle ki realizacia e napienge save so si evidentirime ano informaciakoro sistemo thaj sikavde ko ekranu,
 - / Labaripe e copy/paste funkcionalipaskoro te šaj e evidente phandle e realizaciasa ke napia te oven čhivde ani programa vašo lačharipe e tekstoskoro (msl. Microsoft Word vaj aver) thaj ko adava čhani ka lokharel/ sigjarkerel o realiziripe e napiengoro katar Akciakoro plano
 - / Labarel i funkcija e xramovipasa (klikosa ko mauso ki dugma „Ispiši“ ano upruno dahinalo kotor e ekranoskoro) te šaj e informacie te oven phandle uzal i realizacia e napiengere te oven printime vaj kerde ani PDF datoteka vaj aver.

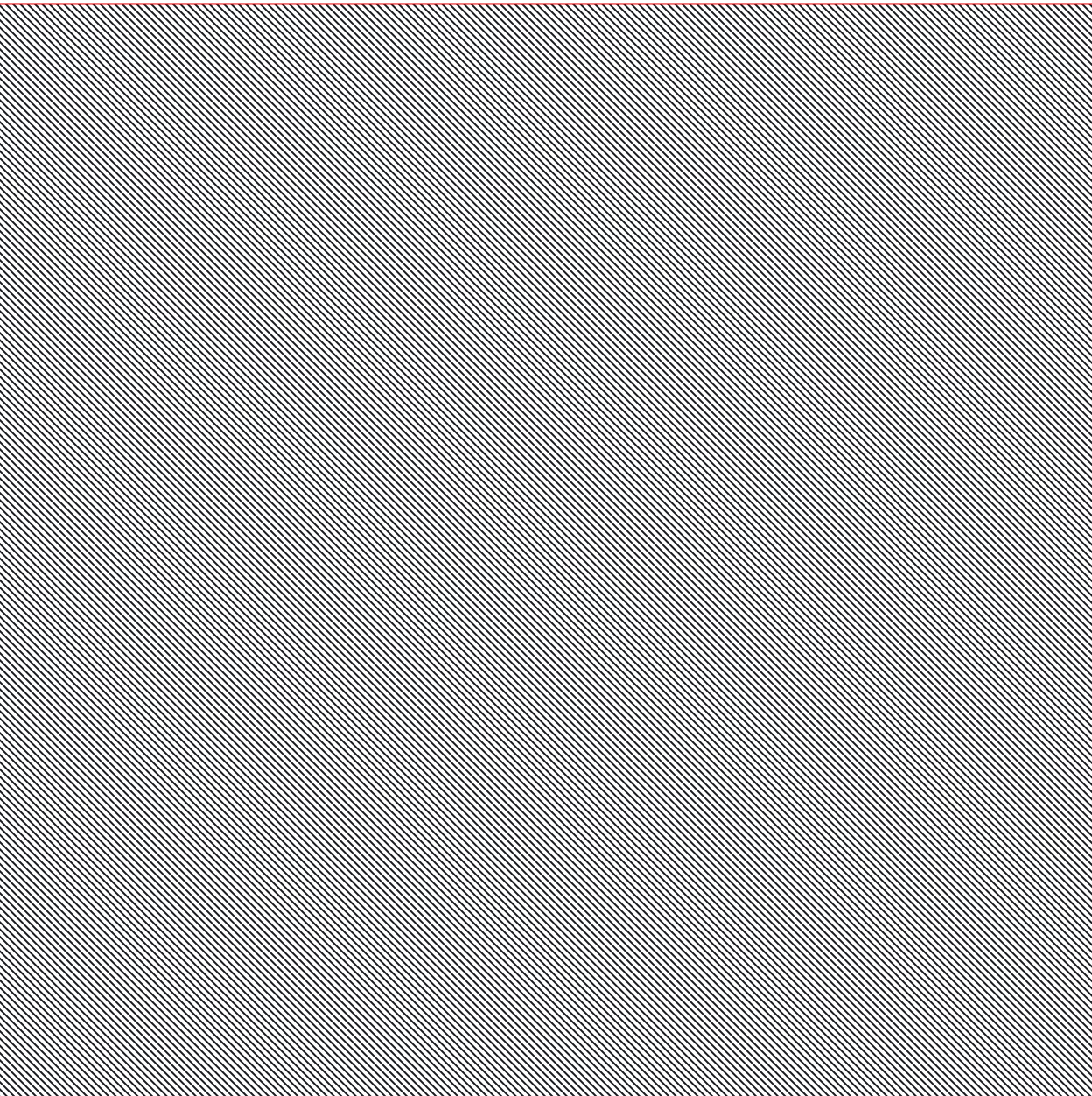

6 / DIKHIPE E RESNE NAPIENGORO
THAJ ČHIVDIPE E ANEKSONGORO
VAŠE KOLEGARUTNE



O labarno ani rola „sunositelj“ ka registririnel pe ano web čekatnipe thaj ka kerel e evidentia phandle e realizaciasa sa e napiengere thaj keripe e aneksongoro ke napia ane save si dende ki rola „sunositelj“.

DIKHIPE E EVIDENTONGORO VAŠO REALIZIRIPE E NAPIENGORO

- 1/ Ano avutno phird alusarel pe o berš e realizaciakoro ko akciakoro plano saveske ka ovel dikhlo o kerdipe e napiskoro- dikh piktura tele:



The screenshot shows a web interface for the 'AKCIJSKI PLAN' (Action Plan) section. At the top, there is a navigation bar with links for 'AKCIJSKI PLAN', 'OBAVIJESTI', 'PORUKE', 'INFORMACIJE', and 'FORUM'. Below the navigation bar, the page title is 'Provedba akcijskog plana "Akcijski plan 2018.-2020."' and the selected year for implementation is '2019'. The status of implementation is 'Radni' (Active). Below this, there is a section for 'Pregled provedbi ostalih akcijskih planova po godinama' (Overview of implementation of other action plans by year), which currently shows 'Nema evidentiranih provedbi ostalih akcijskih planova' (No implemented other action plans are visible).

- 2/ Palo kliko ko berš „2019“ ane misala upre, ka sikavel [e o ekranu e informacia na vaši realizacia e akciakere planoskoro ano alusardo berš. E klikosa ko mauso ki kartica „Provedba mjera“ ka oven sikavde sa e napia e akciakere planoskere ano alusardo berš save si evidentirime ano web čekatnipe.

- 3/ Palo kliko e mauseskoro ki dugma „Provedba mjera“ ka ovel sikavdo akava ekrano ikazat:

Početna / Pregled provedbe po godinama / Provedba akcijskog plana

Provedba akcijskog plana "Akcijski plan 2018.-2020." za 2019. godinu

Informacije o provedbi Provedba strateških područja **3** Provedba mjera **42** [Prikazi sve mjere](#)

Strateško područje 1. Obrazovanje

Cilj 1.1. Podići kvalitetu i učinkovitost obrazovanja djece pripadnika romske nacionalne manjine te osigurati stjecanje potrebnih znanja i vještina koje će omogućiti osobni razvoj učenika, kao i završavanje osnovnog obrazovanja s ciljem nastavka školovanja te smanjenja razlike između obrazovnih postignuća djece pripadnika romske nacionalne manjine u odnosu na prosječnu razinu obrazovnih postignuća svih učenika u osnovnoškolskom obrazovanju u Republici Hrvatskoj.

Mjera 1.1.1. Stručno usavršavanje učitelja, stručnih suradnika i suradnika pomagača u osnovnim školama

Nositelj mjere: Agencija za odgoj i obrazovanje

Rok: Kontinuirano

Broj pokazatelja: 1

Status mjere: Nije provedena

[Pogledaj](#)

Mjera 1.1.2. Sufinanciranje roditeljskog udjela za pripadnike romske nacionalne manjine u integriranim programima predškolskog odgoja

Nositelj mjere: Ministarstvo znanosti i obrazovanja

Rok: Kontinuirano

Broj pokazatelja: 1

Status mjere: Djelomično provedena

[Pogledaj](#)

Provedba mjere je završena.

Cilj 1.2. Povećati obuhvat romske djece oba spola predškolskim odgojem i obrazovanjem te podići razinu kvalitete predškolskog odgoja i obrazovanja djece pripadnika romske nacionalne manjine kao dio cjelovite razvojne strategije obrazovanja djeteta, koji pomaže smanjenju razlika u društvenom podrijetlu i sposobnostima učenja i nastoji što je moguće bolje zadovoljiti djetetove razvojne potrebe te ga uvesti u svijet svjetskog učenja.

Mjera 1.2.1. Sufinanciranje programa predškole za djecu pripadnike romske nacionalne manjine

Nositelj mjere: Ministarstvo znanosti i obrazovanja

Rok: Kontinuirano

Broj pokazatelja: 1

Status mjere: Provedena

[Pogledaj](#)

Mjera 1.2.2. Sufinanciranje namjenskog prijevoza od kuće do vrtića/predškole za djecu pripadnike romske nacionalne manjine koja žive u izoliranim, segregiranim...

Nositelj mjere: Ministarstvo znanosti i obrazovanja

Rok: Kontinuirano

Broj pokazatelja: 1

Status mjere: Provedba nije započela

[Pogledaj](#)

- / Ki piktura bajan dikh kaj o registririme Kolegarutno isi les šajdipe te dikhel sa e evidente ane SA napia save so si kerde e realizaciasa – adala napia šaj te oven pendžarde palo lolo dugme „Pogledaj“ savo so arakhel pe ko dahinalo anglo e grao pervazeskoro e napisa.
- / Thaj adjaar, ki piktira bajandikhel pe kaj katar o napi so si phandlo (šikavdo e holiale interpunciasa). Uzal o fakto kaj o napi si phandlo, o Kolagarno isi les šajdipe te dikhel leskoro saikeripe.

- / Ki piktura dikhel pe kaj i jekh napi isi la statuso „Provedba nije započela“ – o Kolegarno nanaj ano šajdipe te dikhel sa adale realizacie thaj adala informacie nanaj xramome ano web čekatnipe.
 - / Te šaj te ovel dikhlo akava informiripe vaši realizacia si kerde e širdutne napia ano alusardo berš e realizaciakoro O Kolegarno trubul te klikonel e mausesa i dugma „Pregledaj“ savi so arakhel pe ano teluno kotor e grao pervazeskoro.
 - / Ano misal xramome ano akava lil instrukciengoro vašo dikhipe alusardo sar „Mjera 2.5.1 Podizanje svijesti opće i stručne javnosti o poteškoćama u području zapošljavanja i unapređenje postojećih praksi zapošljavanja mladih pripadnika romske nacionalne manjine“, numaj šaj sas te ovel thaj alusardi ane aver katar e širdutne napia.
- 4/ Palo kliko ki dugma „Pogledaj“ ka sikavel pe o ekranu ke sa e resne informacia vašo realiziripe e alusarde napiengoro- dikh i piktura tele:

Provedba mjere 2.5.1 za 2019. godinu																							
Podizanje svijesti opće i stručne javnosti o poteškoćama u području zapošljavanja i unapređenje postojećih praksi zapošljavanja mladih pripadnika romske nacionalne manjine																							
Informacije o provedbi	Indikatorji																						
Financijska sredstva	Pratiti																						
<table border="0"> <tr> <td>Ime</td> <td></td> </tr> <tr> <td>Nositelj</td> <td>Ured za ljudska prava i prava nacionalnih manjina</td> </tr> <tr> <td>Sunositelji</td> <td> <ul style="list-style-type: none"> • Hrvatska gospodarska komora • Hrvatska udruženja poslodavaca • Hrvatski zavod za zapošljavanje </td> </tr> <tr> <td>Pokazatelji</td> <td>1 od 5</td> </tr> <tr> <td>Iznos predviđenih sredstava</td> <td>1.160.000,00 kn</td> </tr> <tr> <td>Utrošena financijska sredstva</td> <td>0,00 kn</td> </tr> <tr> <td>Rok</td> <td>2020</td> </tr> <tr> <td>Opis provedbe</td> <td>Test</td> </tr> <tr> <td>Postignuta i problemi</td> <td>Test</td> </tr> <tr> <td>Status provedbe mjere</td> <td>Provedena</td> </tr> <tr> <td>Popunjeno</td> <td>Test</td> </tr> </table>		Ime		Nositelj	Ured za ljudska prava i prava nacionalnih manjina	Sunositelji	<ul style="list-style-type: none"> • Hrvatska gospodarska komora • Hrvatska udruženja poslodavaca • Hrvatski zavod za zapošljavanje 	Pokazatelji	1 od 5	Iznos predviđenih sredstava	1.160.000,00 kn	Utrošena financijska sredstva	0,00 kn	Rok	2020	Opis provedbe	Test	Postignuta i problemi	Test	Status provedbe mjere	Provedena	Popunjeno	Test
Ime																							
Nositelj	Ured za ljudska prava i prava nacionalnih manjina																						
Sunositelji	<ul style="list-style-type: none"> • Hrvatska gospodarska komora • Hrvatska udruženja poslodavaca • Hrvatski zavod za zapošljavanje 																						
Pokazatelji	1 od 5																						
Iznos predviđenih sredstava	1.160.000,00 kn																						
Utrošena financijska sredstva	0,00 kn																						
Rok	2020																						
Opis provedbe	Test																						
Postignuta i problemi	Test																						
Status provedbe mjere	Provedena																						
Popunjeno	Test																						

- / Vašo alusardo napipe sar Sunositelj isi lwn šajdipe e dikhipaskoro (NE I UREĐIVANJA!) e akanutne informaciengoro:
 - / **Informacie vašo realiziripe e napiengoro,**
 - / **Sikavina e realizaciakoro e napiengoro,**
 - / **Finansoakere resurse xardžime vaši realizacia e napiengoro, thaj**
 - / **Aneksia e napiengoro.**
- / Vašo alusardo napi Sunositelj isi len šajdipe te kreirinen o raporto e klikipasa ki dugma „Izvještaj“.

NOTA Čhand e dikhipaskoro sa e upre vakerde informaciengoro uzal o realiziripe e napiengoro save so si detalnikane xramome ane anglederutne riga.

Uzal o šajdipe e dikhipangoro sa e evidentongoro vaši realizacia sa e napiengoro sar so si xramome ano anglederutno čekatnipe, registririme ani rola sar „Sunositelj“ isi len šajdipe e dende neve aneksona SADE adale napienge ane save si oficialnikane dende sar „Sunositelj“.

Te šaj o kolegarutno te kerel e neve aneksia ki „peskoro“ napi, trubul te ovel kerdo akava proceduripe:

- 5/ Palo registriripe e Kolegarutneskoro, katar o aplikaciakoro alusarno alusaren (klikosa ko mauso) i funkcia „AKCIJSKI PLAN“ -> „Pregled provedbe po godinama“.
- 6/ Palo adava, trubul te ovel alusaripe e beršeskoro e akciakere planoskoro vašo savo ka ovel kerdo nevo anekso uzal o terminirime napi.
- 7/ Palo kliko e mausesa ko berš ka ovel sikavdo o ekranu e informacia vašo realiziripe e akciakere planoskoro ano adava berš.
- / Te šaj ko ekranu te oven sikavde sade adala napia savende o labarno si sikavkerdo ani rola sar Sunositelj, trubul te oven alusardi i dugma „Prikaži moje mjere“.
- 8/ Palo klik e mausesa ki dugma „Prikaži sve mjere“ ka sikavel pe akava ekranu (dikh i piktura tele):

- / Ko ekranu sikavdo ki piktura upre dikhel pe kaj o registrime labarno savo si registririme sar Kolegarno sade ano jekh napi – ano misal upre, adava si o napi 1.2.1.

- / Te isi trubutnipe vašo palekerdo sikavipe sa e napiengoro, tadani ka šaj te alusaren pe (e klikosa e mauseskoro) i dugma „Prikaži sve mjere“ save so si ko majupruno kotor e ekranoskoro.
 - / Upral o grao pervazo e napiengoro dikhle si thaj e informacie vašo stretegikano ranikipe thaj resipe saveste si o napi. Ani čipota kana ko ekrano ka oven sikavde pobuter e pervazia e napienca, sa ka oven sikavde andre ane džovapime resarina thaj stretagikane ranika.
 - / Klikosa e mausesa ki dugma „**Pogledaj**“ ka ovel sikavdo o ekrano sa e resne informacienca vašo realiziripe e alusarde napiengoro.
- 9/ Ko ekrano e sikavde informaciengoro vašo realiziripe e alusarde napiengoro alusaren (klikosa e mauseskoro) i kartica „**Prilozi**“ – dikh i piktura tele:

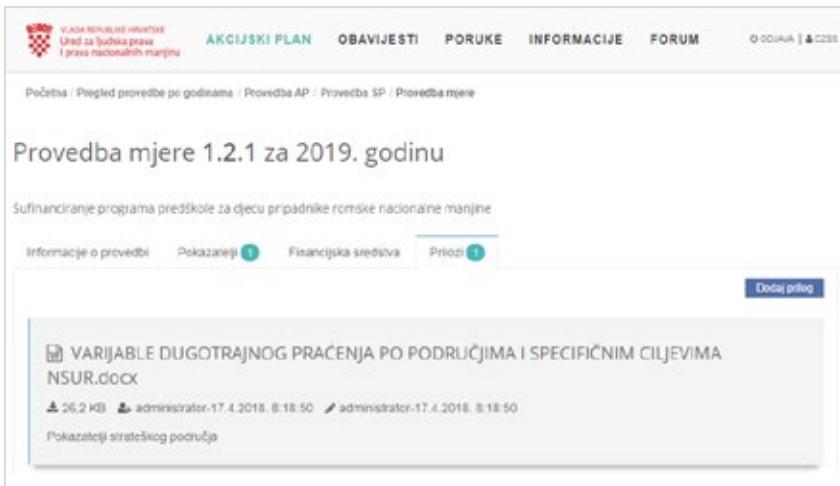

- / Ki kartica „Prilozi“ dikhel pe kaj o xramovipe sa e aneksongoro save so dži adava momento sas kerde uzal o alusardo napi. Ki iktura ano misal upre dikhlen pe kaj disave napiske si dendo jekh anekso. Vašo deipe e neve aneksoske trubul te ovel alusardi i funkcija „**Dodaj prilog**“.
- 10/ Palo klikope e mausesa ki dugma „Dodaj prilog“ sikavel pe o formularo vašo putardipe e neve aneksoskoro:



- 11/ Palo dajtvime alusaripe e datotekakoro e aneksoskoro (klikosa ki dugma „Browse“) thaj palo opcionalnikano xramovipe e tekstualnikane notakoro savi so xramonel pes ar anekso, e klikosa ki dugma „Spremi“ oven arakhle e aneksoja. Ki kartica „Prilozi“ sikaven pe akala xramovina e aneksongoro:

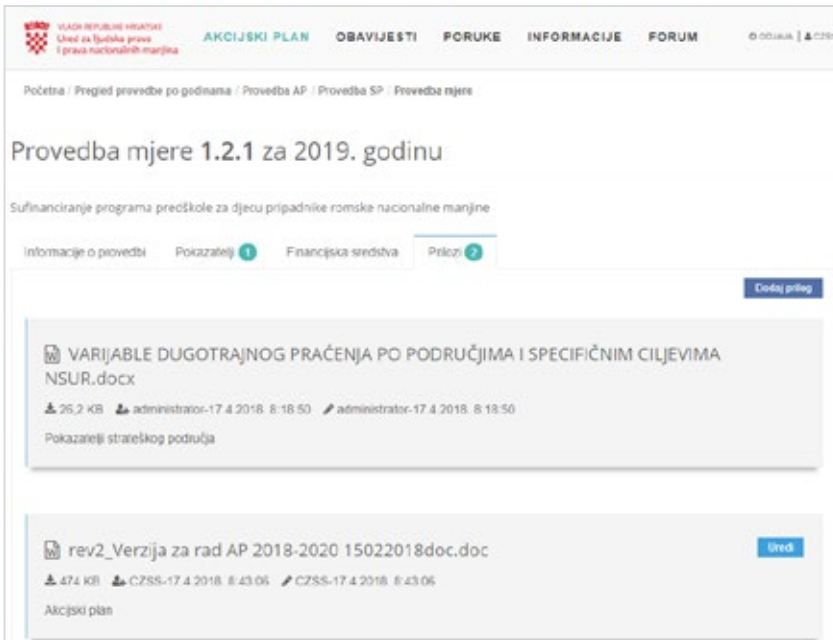

- / Ki piktura sikavdi ano misal upre dikhel pe kaj akana akanaske vašo dendo realiziripe e napiskoro isi duj aneksia, savendar jekh si (ano misal upre, adava si anekso e anavesa „VARIJABLE DUGOTRAJNOG PRAĆENJA PO PODRUČJIMA I SPECIFIČNIM CILJEVIMA NSUR.docx“) ikalel o „administrator“, a aver (ano misal upre, adava si o anekso e anavesa „rev2_Verzija za rad AP 2018-2020 15022018doc.doc“) savo ikalel o kolegarno „czss“. O Web čekatnipe si kerdo e datum thaj vrijeme kanaano anekso si dende – informacie dikhle ano mial e uprone misalesa thaj nišanime akale pikturas: 
- / E palekerdipasa e procedurakoro xramome ano akava čekatnipe šaj ko realizirime napi te ovel čhivdo thaj save te si but aneksia.

LAČHARIPE E ANEKSONGORO KATAR I RIG E KOLEGARNESKIRI

Vaše sigurnosno sebestia, o Kolegarno e napiengoro isi len dendin thaj lačharipe e PESKERE aneksongoro (vaj aneksia save so von kerde ane „peskere“ napia, vaj ane napia save si ki rola sar „Sunositelj“) – vaše detalia vaši dendin vašo lačharipe e aneksongoro dikh i tebare ano paločekarnipe „Uvod: prilozu vezani uz provedbu mjere“.

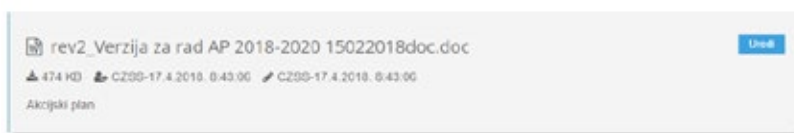

/ Te si ano pervazo e terminirime aneksoskoro i dugma „Uredi“, adava džanjarel kaj o registririme labarno isi LES DENDIN te lačharel o anekso. Ano misal katar i rig upreder dikhel pe kaj o registririme labarno isi les dendin e lačharipaskiri ko anekso telo anav „rev2_Verzija za rad AP 2018-2020 15022018doc.doc“.

12/ O lačharipe e aneksoskoro katar i rig e Kolegarneskiri ovel kerdi ko jekh čhand sar thaj o lačharipe e aneksongoro katar i rig e legarneskiri. Palo kliko e mauseseskoro ki dugma „Uredi“ (dikh i piktura ki anglederutni rig) sikavel pe ko ekranu vašo lačharipe (vaj ažuriripe) e aneksoskoro – dikh i piktura tele:

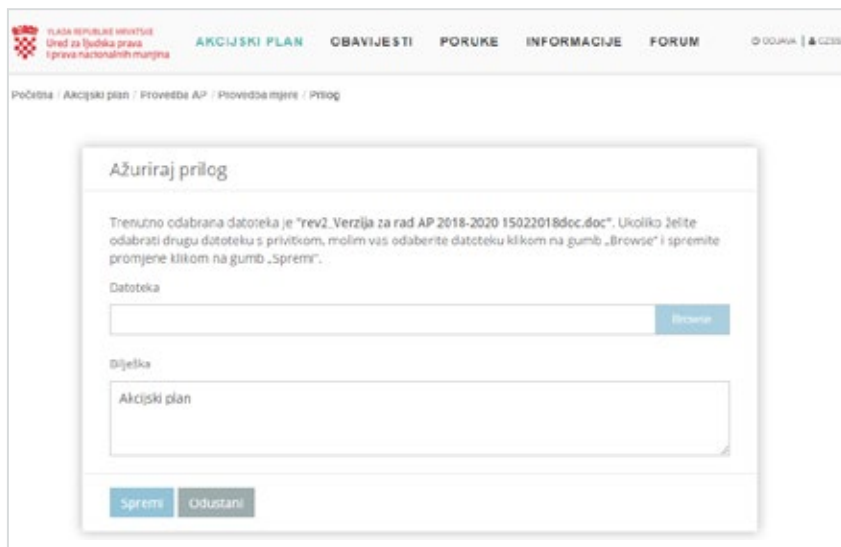

- / Kana ovel kerdo o lačharipe (vaj ažuriripe) e aneksoskoro e Kolegarneskoro si resne akala funkcionalnipa:
 - / **Zamjena datoteke priloga:** klikosa e mauseskoro ki dugma „Browse“ šaj te ovel alusardi aver datoteka savi so ka ovel sar anekso uzal o alusardo napi
 - / **Uređivanje bilješke vezane uz prilog:** šaj te keres džipherdipe vaj averdipe e tekstoskoro ano pervazo „Bilješka“
- / Palo kerdo lačharipe e aneksoskoro, trubul te ovel klikome ki dugma „Spremi“.

LAČHARIPE E NAPIENGORO KATAR I RIG E ADMINISTRATORESKIRI VAJ KOLEGARNESKIRI

Jekhajekh e definirime dende dendinenca vašo lačharipe e aneksoskoro, e aneksia e napiengere šaj te oven lačharde katar Administratoro thaj Legarno e napiengoro:

- / **Administrator** isi le dendin te lačharel **SA e aneksia** ano web čekatnipe,
- / **Legarne e napiengere** isi len dendina te lačharen **SA e aneksia** ane „**peskere**“ **napia**, vaj ane napia save so si dende ani rola sar „Nositelj“.

Korkoro o proceduripe akale lačharipaskoro si jekh e procedurasa savi so si xramome ane anglederutne čekatnipa akale dokumentongoro.

Te šaj te arakhljovel akava pakjavutno informiripe ano web čekatnipe ko lačharipe e aneksongoro ko dajatvime informiripe ano adava kon si thaj kana ka džal ko lačharipe e aneksoskoro – thaj e informaciengoro save so ka oven resavne sa e labarutnenge ano web čekatipe.

Misaleske, kana o Legarno e napiengoro ka lačharel o anekso savo so angleder adava kerdas o Kolegarno, adale šajdipste ka sikavel pe leske o sikavipe e aneksoskoro e napiskoro savo so ka sikavel akala informacie – dikh i piktura tele:

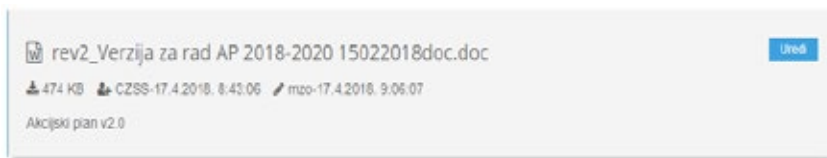

Ki piktura sikavdi ano misal popupre dikhovel kaj o anekso „rev2_Verzija za rad AP 2018-2020 15022018doc.doc“) si lačhardo- adava dikhovel kaj si o labarno anav savo so si e lačharne aneksosa (ki piktura upre, dikhel pe kaj isi les labarno anav „MZO“ save isi les rola sar labarno e napiskoro). Uzal adava dikhel pe thaj o **datum** thaj **vrijeme** kana si paluno fare lačhardo. E informacie vašo lačharipe e aneksoskoro si ko ekrano nišanime e akale pikturas: 

NOTA jekhajekh e nivelosa ko xošinkeripe e informaciengoro save so oven garavde ano web čekatipe, ka oven xramome sade sar SADE PALUNE informacie vašo lačharipe e aneksoskoro. Konkretikane, ko anekso palo ikaldipe e infoskoro (adale ničesa) „Osoba A“, „Osoba B“ thaj „Osoba C“, ano web čekatipe ka oven sikavde sade e evidente ano anekso katar „Osobe C“.

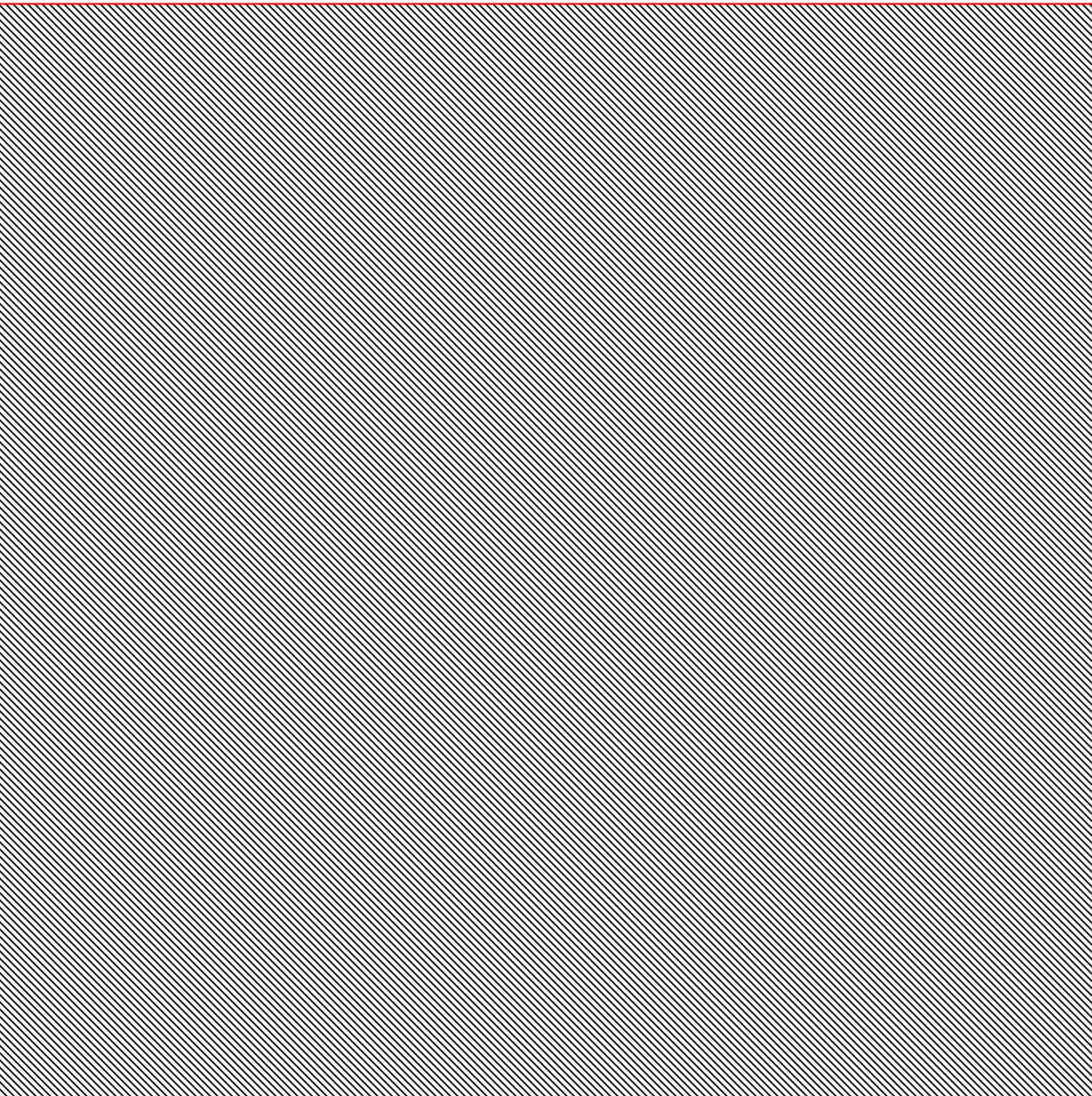

7 / DIKHIPE E PERVAZESKORO E EUROPAKERE UNIAKORO THAJ ČHIVDIPE E ANEKSOSKORO KO MOLIFE E TEMATIKANE RANIKIPASKORO



Legarne thaj kolegarne ke napia (thaj adala so na len thaj ani realizacia e AP klasificirime sar „Korisnici“) ka keren registriripe ano web čekatnipe thaj ka kerel proceduripe ano deipe e aneksongoro ko tematikano ranikipe.

DIKHIPE E EVIDENTONGORO ANO PERVAZO KI EU

- 1/ Alusaren i funkcija „Pervazo ki EU“ te šaj te ovel putardo o sikavdipe e Pervazeskoro ki Europakiri Unia e dende **tematikane ranikipanca.**

Logo: Hrvatska Republika / Hrvatska / Hrvatska Republika

NSRF AKCIJSKI PLAN OKVIR EU PORUKE INFORMACIJE FORUM

Početna / Okvir Europske unije

Godine procjene tematskih područja za Upitnik Europske komisije

2018

Za procjenu 2018.

2019

Novi godina procjene

Tematska područja

Tematsko područje 01. Učinkovite mjere politike

Preporuka 1.1 U svrhu promicanja politične jednakosti Roma u praksi, povećati učinkovite mjere politike kako bi osigurale jednako postupanje prema Romima i podizanje njihove temeljnih prava, uključujući jednak pristup obrazovanju, zapošljavanju, zdravstvenoj zaštiti i stanovanju. Taj bi se cilj mogao postići ili putem uključivih mjera ili putem ciljanih mjera ili kombinacijom oba. Uključujući posebne mjere za sprečavanje ili izjednačavanje nepovoljnog položaja, utimajući u obzir specifičnu situaciju Roma i posebni posebnu pažnju spolnim odnosa.

Preporuka 1.2 Mjere koje treba donijeti mogu se temeljiti na društveno ekonomskim pokazateljima, kao što su visoka stopa nezaposlenosti, razina obrazovanja i zdravstveni parametri, ili se može usredotočiti na zemljopisna područja koja su marginalizirana ili izdvojena.

Tematsko područje 02. Pristup obrazovanju

Preporuka 1.3 Poduzeti učinkovite mjere za osiguranje jednakog pristupa za romske dječake i djevojčice kvalitetnom i relevantnom obrazovanju (te osigurati da se romski učinci zavise iznimno obavezno posebno školovani obrazovanje).

Mjera (a) ubriniti sepaćaju u školama	Mjera (b) ubriniti sve slučajeve nepripremenog smještanja romskih učenika u škole za učenike s posebnim potrebama	Mjera (c) smanjiti opseg ranog napuštanja školovanja (7) na svim razinama obrazovanja, uključujući srednjoškolsko razinu i strukovno obrazovanje
Mjera (d) povećati pristup i kvalitetu obrazovanja i zaštiti u ranom djetinjstvu, uključujući cijenu potpora, ukoliko je to potrebno	Mjera (e) ubriniti u obzir politike pojedinih učenika i promijeniti ih (uključujući, u bliskoj suradnji s njihovim obiteljima	Mjera (f) koristiti uključujuće i po mjeri sadržajne metode poučavanja i učenja, uključujući podršku u učenju za učenike koji otežano uče, suzbijati nepismenost...
Mjera (g) poboljšati učeni uključenosť roditelja i povećati obrazovanje učitelja, po potrebi	Mjera (h) poboljšati sudjelovanje Roma u srednjem i visokom obrazovanju te njegovo završavanje	Mjera (i) poboljšati pristup drugoj prilici za obrazovanje i obrazovanje odraslih, pružajući potporu za pristup tima i stručno obrazovanje i potporu za stjecanje...

- 2/ Ano avutno phird, trubutno si amenge te alusaras o berš e molipaskoro (ano akaja čipota adava si „2018“) o tematikano ranikipe savo so ka ovel kerdo si e evidente thaj o deipe e neve aneksongoro- dikh i piktura tele:

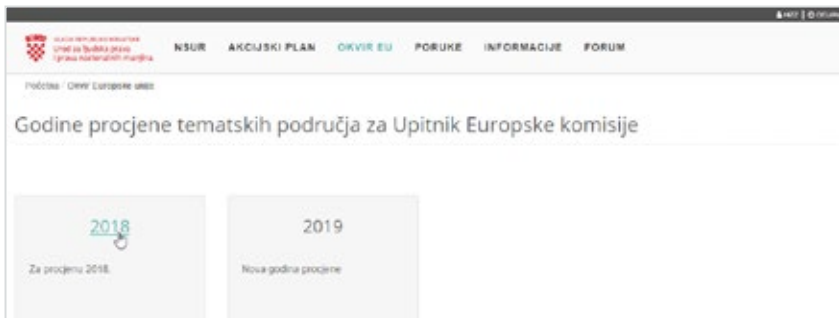

- 3/ Palo kliko e mausesa ko berš „2018“ ano misal upre, ka sikava tumenge ekranu e informacienca vašo molipe e tematikane ranikengoro ano alusardo berš.

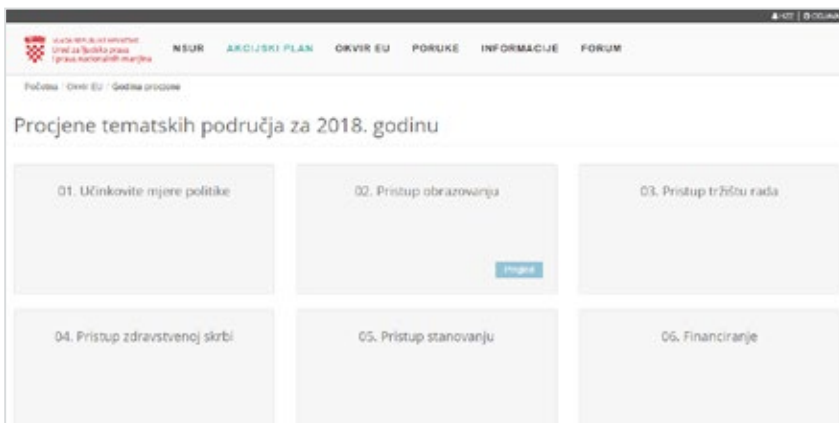

NOTA ano misal popupre si o molipe e tematikane ranikipaskoro lelo te ovel sade vašo „Pristup obrazovanju“. O dikhipe, a korkoro adalesa thaj o deipe e aneksoskoro si šajutno sade ko vakerdo tematikano ranikipe.

- 4/ Alusaren i funkcija „**Pregled**“ te šaj te putaren o sikavdipe e informacienca e tematikane ranikipasa.

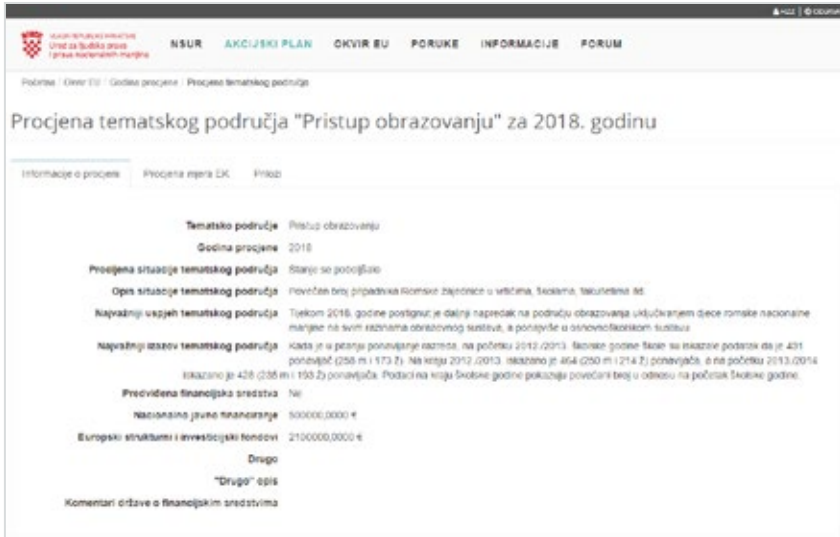

- / Ki piktura upre dikhle si e informacie ko tematikano ranikipe thaj e kartice „**Procjena mjera EK**“ thaj „**Prilozi**“. Ponadari e lileskere instrukcienca xramome si o čhand e keripaskoro e e aneksongoro ke kartice „Prilozi“ savo so si jekh e deipasa ke anekoja ko realiziripe e napiengoro ko AP.

ČHIVIPE E NEVE ANEKOSKORO KO MOLIPE E TEMATIKANE RANIKIPASKORO

Uzal o šajdipe vašo dikhipe e evidentongorovašo molipe e tematikane ranikipangoro xramome ano anglederutno čekatipe, registririme si e labarne (bizo te ovel dikhli i rola) saven isi šajdipe te keren neve aneksia SADE ke adala tematikane ranikipa savende lel te ovel keripe e molipaskoro.

Te šaj te ovel kerdo akava anekso, trubul te ovel kerdo akava proceduripe: bi postavili novi

- 5/ Palo registriripe, katar aplikaciakoro alusarnipe (klikosa e mausesa) alusaren i funkcija „**Okvir eu**“.
- 6/ Ano aver phird, trubul te ovel alusardo o molipe e tematikane ranikipangoro.
- 7/ Palo kliko e mausesa ko berš ka ovel sikavdo ekranu e tematikane ranikipanca thaj e opciasa „**Pregled**“ ano pervazo e ranikakoro savake si kerdo o molipe ano adava berš.

8/ Npalo kliko ki dugma „Pregled“ ka sikavel pe akava ekranu (dikh i piktura tele):

79

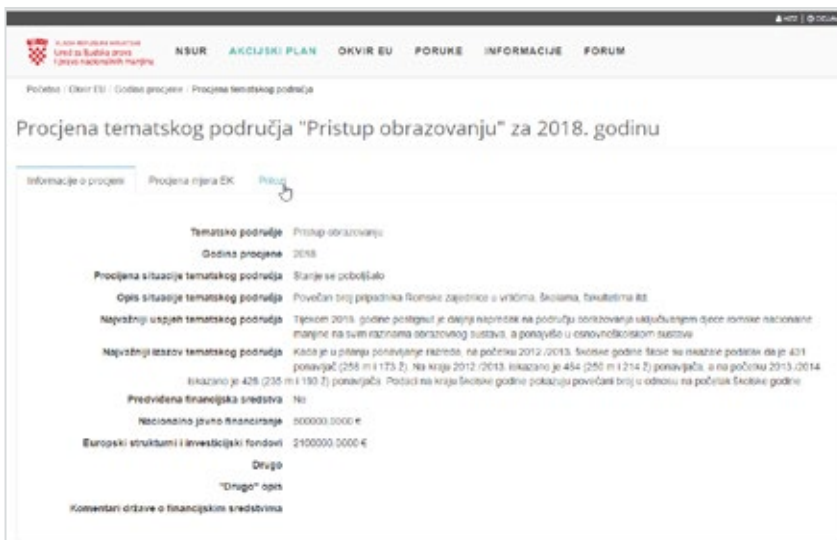

9/ Ko ekranu sikavdo ki pitkura upre trubul te ovel sikavdi i kartica **Prilozi**“ te šaj te ovel putardo o sikavipe vašo xramovipe e neve aneksoskoro- dikh piktura tele:

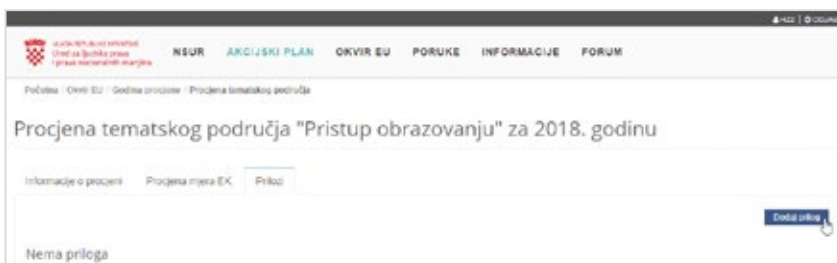



/ Ki kartica „Prilozi“ dikhovel o xramovipe sa e ranikengoro save so adava momento si čhivde ani alusardi napi (te isi asavke, thaj uzal lende terdjovel Nota „**Nema priloga**“). Ki piktura upre ano misal dikhel pe kaj isi alusardo tematikano ranikipe thaj nanaj dende aneksia. Vašo džideipe e neve aneksongoro trubul te ovel alusardi i funkcija „**Dodaj priloga**“.

- 10/ Palo kliko e msausea ki dugma „Dodaj prilog“ sikavel pe o formularo vašo keripe e neve aneksoske:

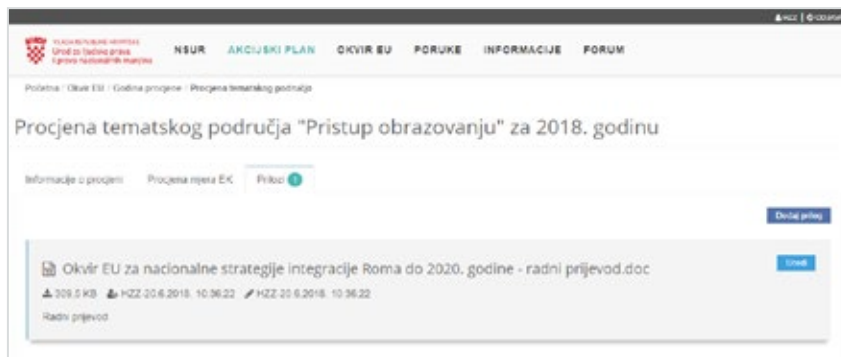

- 11/ Palo alusaripe e datotekakoro e aneksongoro (klikosa ki dugma „Browse“) thaj palo ocionalno xramovipe e tekstualnikane notakoro savi so xramonel pe sar anekso, e klikosa ki dugma „Spremi“ ovel garavdo o anekso. Ki kartica „Prilozi“ sikavel pe akava xramovipe e aneksongoro:



- / Ki piktura sikavdi vašo labardipe ano misal upre dikhovel dži akana o kerdo molipe vašo alusaripe e tematikane ranikipaskoro saveste akana isi jekh anekso. O web čekatnipe ano labardipe ano misal upre kana si ano anekso si ikalde- thaj e informacie si dikhle ano misal upre thaj si nišanime akale pikturas: 
- / E procedurasa e xramovipaskoro ano akava ranikipše šajutno si thaj o molipe e tematikane ranikipaskoro thaj si čhivde but aneksia.

Korkori o proceduripe e lačharipaskoro e aneksongoro si akava:

- 12/ Ki kartica „Prilozi“ klikonen ki dugma „**Uredi**“ vašo anekso savo so mangel te lačharen- dikh i piktura tele:



- 13/ Palo klicko e mausesa ki dugma „Uredi“, sikavel pe ko ekrano vašo lačharipe (vaj ažuriripe) e aneksoskoro – dikh i piktura upre:



- / Ko lačharipe (vaj ažuriripe) e aneksongoro si resle akala fundavne funkcionalipa:
 - / **Zamjena datoteke priloga:** klikosa e mausesa ki dugma „**Browse**“ šajutno si te alusarel pe aver datoteka savi ka ovel čhivdi sar anekso uzal o alusardo napi
 - / **Uređivanje bilješke vezane uz priloga:** šaj te ovel kerdo džipheripe vaj averdipe ano teksto ko pervazo „Bilješka“
- / Palo kerdo lačharipe, klikonen e mausesa ki dugma „**Spremi**“.

Te šaj te ovel khoslo o anekso, trubul te ovel kerdo akava proceduripe:

- 14/ Ko ažuriripe e aneksoskoro resno si thaj o funkcionalipe khosipe e saho aneksoskoro- dikh i piktura tele:

Ažuriraj prilog

Trenutno odabrana datoteka je "Ckvir EU za nacionalne strategije integracije Roma do 2020. godine - radni prijevod.doc".
Ukoliko želite odabrati drugu datoteku s privikom, molim vas odoberte datoteku klikom na gumb „Browse“ i spremite promjene
klikom na gumb „Spremi“.

Datoteka

Bijeska

Spremi Odustani Obriši

- / Majtele ano ekranu vašo lačharipe e aneksoskoro, ano dahinalo anglo arakhel pe i dugma „**Obriši**“. Klikosa ko adaja dugma lel te kerel pe i procedura vašo khosipe e aneksoskoro.

- 15/ Palo kliko e mausesa ki dugma „Obriši“, ka ovel sikavdo o pervazo vašo zurardipe – dikh i piktura tele:

Jeste li sigurni da želite obrisati zapis?

U redu Odustani

- / Palo kliko e mausesa ki dugma „**U redu**“, vaj palo zurardipe e baxtagorale kerde akciakoro ka sikavel pe thaj akava mesažo- dikh i piktura tele:

Datoteka uspješno izbrisana

- 1/ European Commission, *An EU Framework for National Roma Integration Strategies up to 2020*, COM(2011) 173/4, Brussels, 2011, <https://eur-lex.europa.eu/legal-content/EN/TXT/PDF/?uri=CELEX:52011DC0173&from=EN> (21.5.2018.)
- 2/ Europska komisija, *KOMUNIKACIJI KOMISIJE EUROPSKOM PARLAMENTU I VIJEĆU, Revizija Okvira EU-a za nacionalne strategije integracije Roma u sredini programskog razdoblja*, 2017, str. 2-3, <https://eur-lex.europa.eu/legal-content/HR/TXT/HTML/?uri=CELEX:52017DC0458&from=HR>, (5.7.2018.)
- 3/ Europski Revizorski Sud, *Političke inicijative i financijska potpora EU-a za integraciju Roma: tijekom posljednjeg desetljeća postignut je znatan napredak, ali potrebni su dodatni naponi na terenu*, br 14, 2016., https://www.eca.europa.eu/Lists/ECADocuments/SR16_14/SR_ROMA_HR.pdf (5.7.2018.)
- 4/ Friedman, E., Horvat, M., *Evaluacijsko izvješće: Evaluacija Nacionalne strategije RH za uključivanje Roma*, Zagreb, Ured za ljudska prava i prava nacionalnih manjina, UNDP-Ured Hrvatska, 2015.
- 5/ Kekez Koštro, A., *Što se misli pod implementacijom javnih politika?*, *Političke analize*, 2015, br. 13, str. 65-67.
- 6/ Kresnaliyska, G., *Monitoring of Public Policies - A Modern Tool of Good Governance*, *American International Journal of Contemporary Research*, god.5, br. 5, 2015, str 43-47.
- 7/ Širinić, D., *Priručnik za praćenje javnih politika za organizacije civilnog društva*, Centar za mir, nenasilje i ljudska prava – Osijek, Osijek, 2016., str 27.
- 8/ Vlada Republike Hrvatske, *Nacionalna strategija za uključivanje Roma, za razdoblje od 2013. do 2020. godine*, Zagreb, studeni, 2012., <https://pravamanjina.gov.hr/UserDocsImages/arhiva/Nacionalna%20strategija%20za%20ukljucivanje%20Roma%20za%20razdoblje%20od%202013.%20-%202020.pdf> (27. 5. 2018.)
- 9/ Vlada Republike Hrvatske, *Akcijski plan za provedbu Nacionalne strategije za uključivanje Roma, za razdoblje od 2013. do 2015. godine*, Zagreb, 2013., https://pravamanjina.gov.hr/UserDocsImages/arhiva/Akcijski_plan_za_provedbu_nsur_za_razdoblje%202013-2015.pdf (23.5.2018.)

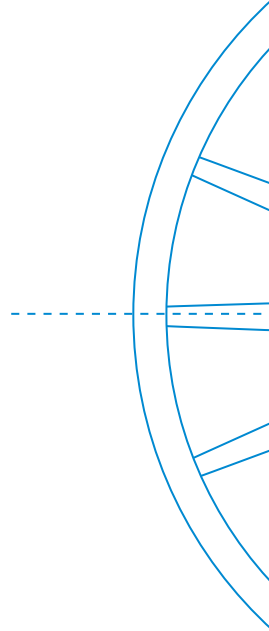
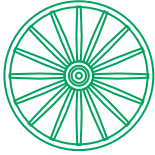

EUROPAKIRI UNIA



RAĐŽ E REPUBLIKA HRVATSKAKIRI
Ofiso vaše municipalikane, lokalne thaj lokalne
e nacionalnikane minoritetengere



CENTAR ZA MIRODNE STUDIJE



IPA 2012

Pherdipe e anglošartengoro vaši integracia e Romengiri ki lokalno/regiakiri thaj nacionalnikani nivela. Akava proekto si finansirime katar Europakiri Unia thaj kofinansirime katar o Ofiso vaše manuškane, lokalne thaj lokalne e nacionalnikane minoritetengere ki Radži e Republika Hrvatskakiri